

JVC



CAMESCOPE NUMÉRIQUE

GR-DVF10

FRANÇAIS

Consultez la page d'accueil de notre site World Wide Web et répondez à notre enquête consommateur (uniquement en anglais):

<http://www.jvc-victor.co.jp/index-e.html>

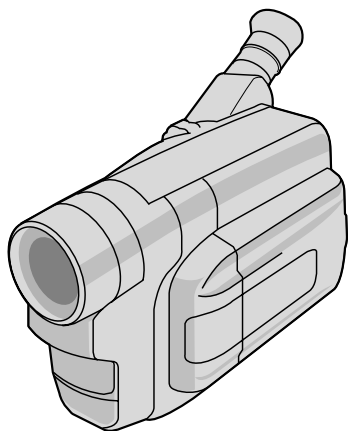

Mini **DV** NTSC

MODE D'EMPLOI



LYT0218-002A

FR

Cher client,

Nous vous remercions pour l'achat de ce camescope numérique. Avant utilisation, veuillez lire les informations pour votre sécurité et les précautions de sécurité indiquées dans les pages suivantes pour assurer une utilisation sûre de cet appareil.

Utilisation de ce manuel d'instructions

- Toutes les sections principales et les sous-sections sont indiquées dans le sommaire (☞ p. 7)
- Des remarques apparaissent après la plupart des sous-sections. Bien les lire également.
- Les caractéristiques/opérations de base/avancées sont séparées pour une référence plus aisée.

Nous vous recommandons de . . .

- vous référer aux index (☞ p. 64 à 68) et de vous familiariser avec la disposition des touches, etc. avant utilisation.
- lire complètement les instructions et les précautions de sécurité qui suivent. Elles contiennent des informations extrêmement importantes concernant l'utilisation sûre de votre nouveau camescope.

Nous vous recommandons de bien lire les précautions à observer aux pages 69 à 70 avant utilisation.

PRÉCAUTIONS DE SÉCURITÉ



ATTENTION
RISQUE D'ÉLECTROCUTION
NE PAS OUVRIR



ATTENTION: POUR ÉVITER TOUT RISQUE D'ÉLECTROCUTION. NE PAS OUVRIR LE BOÎTIER. AUCUNE PIÈCE INTÉRIEURE N'EST À RÉGLER PAR L'UTILISATEUR. SE RÉFÉRER À UN AGENT QUALIFIÉ EN CAS DE PROBLÈME.



Le symbole de l'éclair à l'intérieur d'un triangle équilatéral est destiné à alerter l'utilisateur sur la présence d'une "tension dangereuse" non isolée dans le boîtier du produit. Cette tension est suffisante pour provoquer l'électrocution de personnes.



Le point d'exclamation à l'intérieur d'un triangle équilatéral est destiné à alerter l'utilisateur sur la présence d'opérations d'entretien importantes au sujet desquelles des renseignements se trouvent dans le manuel d'instructions.

L'adaptateur secteur/chargeur de batterie AA-V15U ne doit être utilisé que sur tension: CA 120 V~, 60 Hz aux Etats-Unis et au Canada, CA 110 – 240 V~, 50/60 Hz dans les autres pays.

ATTENTION (s'applique à l'AA-V15U)
POUR ÉVITER LES CHOCs ÉLECTRIQUES, INTRODUIRE LA LAME LA PLUS LARGE DE LA FICHE DANS LA BORNE CORRESPONDANTE DE LA PRISE ET POUSSER JUSQU'AU FOND.

AVERTISSEMENT:
POUR ÉVITER LES RISQUES D'INCENDIE OU D'ÉLECTROCUTION, NE PAS EXPOSER L'APPAREIL À LA PLUIE NI À L'HUMIDITÉ.

Avertissement sur la pile au lithium (pour fonctionnement de l'horloge et de la télécommande)

La pile utilisée dans cet appareil peut présenter des risques d'incendie ou de brûlure chimique si elle est mal traitée. Ne pas recharger, démonter, chauffer à plus de 100 °C ni mettre au feu. Changer la pile avec une CR2025 Maxell, Panasonic (Matsushita Electric), Sanyo ou Sony; l'utilisation d'une autre pile peut présenter un risque d'incendie ou d'explosion.

- Jeter immédiatement les piles usées.
- Placer hors de la portée des enfants.
- Ne pas démonter ni jeter au feu.

REMARQUES:

- La plaque d'identification (numéro de série) et l'étiquette d'avertissement de sécurité se trouvent sous l'appareil et/ou au dos.
- La plaque d'identification (numéro de série) de l'adaptateur secteur/chargeur est située sous l'appareil.

Cet appareil numérique de la classe B est conforme à la norme NMB-003 du Canada.

Ce camescope est conçu pour être utilisé avec les signaux de télévision couleur de type NTSC. Il ne peut pas être utilisé pour la lecture sur un téléviseur de standard différent. Cependant, l'enregistrement en direct et la lecture sur l'écran LCD/dans le viseur sont possibles n'importe où. Utiliser les batteries BN-V12U/V20U et, pour les recharger, l'adaptateur secteur/chargeur de batterie multi-tensions fourni. (Un adaptateur de conversion adéquat risque d'être nécessaire pour le branchement sur les prises secteur de formes différentes selon les pays.)

CONSIGNES DE SÉCURITÉ IMPORTANTES

L'énergie électrique peut effectuer de nombreuses fonctions utiles. Mais un usage incorrect peut causer une éventuelle électrocution ou des risques d'incendie. Cet appareil a été conçu et fabriqué pour garantir votre propre sécurité. Pour ne pas anéantir les sécurités incorporées, observez les règles de base suivantes pour son installation, utilisation et entretien.

ATTENTION:

Suivre et respecter tous les avertissements et instructions marqués sur votre produit et dans son mode d'emploi. Pour votre sécurité, lire avant son utilisation toutes les consignes de sécurité et le mode d'emploi et conserver cette brochure et le mode d'emploi avec votre produit pour une référence ultérieure.

INSTALLATION

1. Mise à la terre et polarisation

(A) Votre produit peut être équipé d'une fiche secteur polarisée (une fiche ayant une lame plus grande que l'autre). Cette fiche ne rentrera dans la prise secteur seulement que d'une seule façon. C'est un élément de sécurité.

Si vous ne pouvez pas introduire complètement la fiche dans la prise, essayez de retourner la fiche. Si la fiche ne rentre toujours pas, contacter votre électricien pour remplacer votre prise obsolète. Ne pas anéantir l'objectif de sécurité de la fiche polarisée.

(B) Votre produit peut être équipé d'une fiche de mise à la terre à 3 fils, une fiche ayant une troisième broche (de mise à la terre). Cette fiche rentre seulement dans une prise secteur avec terre. C'est un élément de sécurité.

Si vous ne pouvez pas introduire la fiche dans la prise, contacter votre électricien pour remplacer votre prise obsolète. Ne pas anéantir l'objectif de sécurité de la fiche avec mise à la terre.

2. Sources d'alimentation

Faire fonctionner votre appareil seulement à partir du type de source d'alimentation indiqué sur la plaquette indicatrice. Si vous n'êtes pas sûr du type d'alimentation de votre intérieur, consulter votre revendeur d'appareils ou la compagnie locale d'électricité. Si votre appareil est prévu pour fonctionner sur piles, batteries ou sur d'autres sources, se reporter au manuel d'instructions.

3. Surcharge

Ne pas surcharger des prises de courant murales, des cordons prolongateurs ni des prises de courant commodes. Tout ceci peut conduire à une électrocution ou à un risque d'incendie.

4. Protection du cordon d'alimentation

Les cordons d'alimentation doivent être placés pour ne pas marcher dessus ni les serrer par des objets placés sur ou contre eux. Faire attention aux cordons à fiches, aux prises de courant commodes, et à l'endroit où ils sortent de l'appareil.

5. Ventilation

Des fentes et des ouvertures dans le coffret sont prévues pour la ventilation. Pour garantir un fonctionnement fiable de l'appareil et le protéger contre une surchauffe, ces ouvertures ne doivent pas être bouchées ou recouvertes.

- Ne pas boucher les ouvertures en plaçant l'appareil sur un lit, un canapé, une couverture ou sur d'autres surfaces similaires.
- Ne pas placer l'appareil dans une installation incorporée comme dans une bibliothèque ou une baie à moins qu'une ventilation correcte soit prévue ou que ce soit conforme aux instructions du fabricant.

6. Montage sur un mur ou au plafond

Le produit doit être monté sur un mur ou au plafond seulement comme le recommande le fabricant.

INSTALLATION D'ANTENNE

1. Mise à la terre de l'antenne extérieure

Si une antenne extérieure ou un système câblé est raccordé au produit, s'assurer que l'antenne ou le système câblé est mis à la terre pour offrir une protection contre des surtensions et l'accumulation de charges statiques. L'article 810 du Code Électrique National (NEC). ANSI/NFPA 70, fournit des informations sur la mise à la terre correcte du mât et la structure support, la liaison d'un fil d'entrée d'antenne à un appareil de décharge d'antenne, la taille des conducteurs de terre, la position de l'appareil de décharge d'antenne, le raccordement aux piquets de terre et les conditions requises pour le piquet de terre.

2. Foudre

Pour plus de protection pour ce produit pendant un orage, ou quand il reste inutilisé pour une longue période, le débrancher de la prise secteur et débrancher l'antenne ou le système câblé. Ceci préviendra des dommages au produit causés par la foudre ou des surtensions sur le secteur.

3. Lignes électriques

Un système d'antenne extérieure ne doit pas être situé à proximité des lignes électriques aériennes ou d'autres circuits électriques ou d'éclairage électrique, ou d'où il pourrait tomber sur de tels circuits ou lignes. En installant un système d'antenne extérieure, une attention extrême doit être prise pour ne pas toucher de telles lignes électriques, un contact avec elles peut être fatal.

EXEMPLE DE MISE À LA TERRE D'ANTENNE SELON LES INSTRUCTIONS DU CODE ÉLECTRIQUE NATIONAL, ANSI/NFPA 70

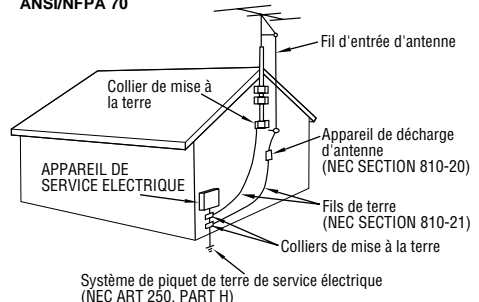

NEC – CODE ÉLECTRIQUE NATIONAL

UTILISATION

1. Accessoires

Pour éviter des blessures:

- Ne pas placer ce produit sur un chariot, un support, un trépied ou une table instables. Il pourrait tomber, causant des blessures sérieuses à un enfant ou à un adulte, en endommageant sérieusement l'appareil.
- Utiliser seulement avec un chariot, un support, un trépied ou une table recommandés par le fabricant ou vendus avec le produit.
- Utiliser un accessoire de montage recommandé par le fabricant et suivre les instructions du fabricant pour tout montage de l'appareil.
- Ne pas faire rouler un chariot avec de petites roulettes dans des seuils ou sur des carpettes entassées.

2. Combinaison produit et chariot

La combinaison d'un appareil et d'un chariot doit être déplacée avec précaution. Des arrêts brutaux, une force excessive, et des surfaces irrégulières peuvent faire basculer l'appareil et le chariot.

AVERTISSEMENT SUR LES
CHARIOTS PORTABLES
(Symbole fourni par RETAC)



3. Eau et humidité

Ne pas utiliser ce produit près de l'eau—par exemple, près d'une baignoire, d'un lavabo, d'un évier de cuisine ou d'une installation de lavage, dans un endroit humide, ou près d'une piscine ou d'endroits semblables.

4. Entrée d'objet et de liquide

Ne jamais pousser des objets de toute sorte dans ce produit par les ouvertures, ils pourraient toucher des points sous tension dangereux ou court-circuiter des pièces qui pourraient causer une électrocution ou un incendie. Ne jamais verser de liquide quelconque sur le produit.

5. Fixations

Ne pas utiliser des fixations non recommandées par le fabricant de ce produit, elles pourraient présenter des risques.

6. Nettoyage

Débrancher ce produit de la prise secteur avant le nettoyage. Ne pas utiliser de nettoyeurs liquides ou aérosols. Utiliser un tissu humide pour le nettoyage.

7. Chaleur

Le produit doit être éloigné des sources de chaleur comme des radiateurs, bouches de chaleurs, appareils de chauffage, et d'autres produits (comprenant les amplificateurs) qui produisent de la chaleur.

DÉPANNAGE

1. Dépannage

Si votre produit ne fonctionne pas correctement ou montre un net changement dans ses performances et que vous ne pouvez pas revenir à un fonctionnement normal en suivant la procédure détaillée du mode d'emploi, n'essayez pas de réparer par vous-mêmes, ouvrir ou démonter les capots peut vous exposer à des tensions dangereuses ou à d'autres dangers. Confier toutes les réparations à du personnel de service qualifié.

2. Dommages nécessitant une réparation

Débrancher le produit de la prise secteur et confier toutes les réparations à du personnel de service qualifié dans les conditions suivantes:

- Quand le cordon secteur ou la fiche est endommagé.
- Si un liquide a coulé, ou si des objets sont tombés dans le produit.
- Si le produit a été exposé à la pluie ou l'eau.
- Si le produit ne fonctionne pas normalement en suivant le mode d'emploi. Régler seulement que les commandes qui sont indiquées dans le mode d'emploi, un mauvais réglage des autres commandes peut causer des dommages et demandera souvent un long travail par un technicien qualifié pour remettre le produit dans son fonctionnement normal.
- Si le produit est tombé ou si le coffret a été endommagé.
- Si le produit montre un net changement dans ses performances — ceci indique le besoin d'un dépannage.

3. Pièces de remplacement

Si des pièces de remplacement sont nécessaires, être sûr que le technicien de service a utilisé des pièces de remplacement spécifiées par le fabricant ou ont les mêmes caractéristiques que les pièces d'origine. Des remplacements non autorisés peuvent causer un incendie, une électrocution ou d'autres accidents.

4. Contrôle de sécurité

Après tout dépannage ou réparation de ce produit, demander au technicien de service d'effectuer les tests de sécurité pour s'assurer que le produit est dans un état de fonctionnement sûr.

PRÉCAUTIONS DE SÉCURITÉ

Ne dirigez pas l'objectif vers le soleil. Vous pourriez vous abîmer la vue et l'appareil pourrait être endommagé. Il y a aussi risque d'incendie ou d'électrocution.

ATTENTION! Les remarques suivantes sont destinées à protéger l'utilisateur et l'appareil contre des dommages éventuels.

En portant l'appareil, veillez à toujours attacher et utiliser correctement la bandoulière fournie. Ne pas saisir ni porter l'appareil par le viseur et/ou par l'écran LCD, car il pourrait tomber ou être endommagé.

Veillez à ne pas vous laisser prendre les doigts dans le volet de logement de cassette, et ne laissez pas les enfants utiliser l'appareil, car ils peuvent facilement se blesser de cette façon.

Ne pas utiliser de pied photographique sur des surfaces irrégulières et inclinées. Il pourrait tomber et l'appareil pourrait être sérieusement endommagé.

ATTENTION! Raccorder des câbles (vidéo/audio, S-Vidéo, montage, CC) au camescope et le laisser sur le dessus du téléviseur n'est pas recommandé, car tirer sur les câbles pourrait faire tomber le camescope, causant des dommages.

À propos des batteries

DANGER! Ne pas démonter les batteries ni les exposer au feu ou à une chaleur excessive, car il y a risque d'explosion et d'incendie.

AVERTISSEMENT! Veillez à ne pas mettre les bornes de la batterie ni la batterie proprement dite au contact d'objets métalliques. Un court-circuit pourrait se produire et éventuellement déclencher un incendie.

ACCESSOIRES FOURNIS

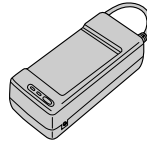

• Adaptateur secteur/chargeur de batterie AA-V15U

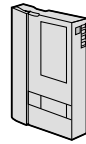

• Cassette MiniDV 30 min (DVM-30) M-DV30ME

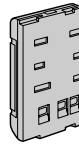

• Batterie BN-V20U



• Télécommande RM-V712U



• Pile au lithium CR2025 x 2 (pour fonctionnement de l'horloge et de la télécommande)

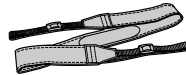

• Bandoulière



• Câble de montage

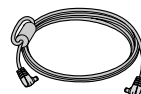

• Cordon CC



• Câble S-Vidéo

Mini DV NTSC

■ Le camescope est conçu exclusivement pour les cassettes vidéo numériques ^{Mini}DV. Seules les cassettes marquées ^{Mini}DV peuvent être utilisées avec cet appareil.

Avant de filmer une scène importante . . .

.... veillez à utiliser des cassettes portant la mention ^{Mini}DV.

.... souvenez-vous que ce camescope n'est pas compatible avec les autres formats vidéo numériques.

.... souvenez-vous que ce camescope est destiné à l'usage privé seulement. Toute utilisation commerciale sans autorisation est interdite. (Même si vous enregistrez un spectacle ou une exposition pour votre plaisir personnel, il est vivement recommandé de demander l'autorisation de filmer.)

Le caméscope numérique convertit les signaux audio et vidéo entrant sous forme numérique pour l'enregistrement.

Un signal vidéo est composé d'un signal de luminance (Y) et de signaux de couleur (R-Y et B-Y). Ces signaux sont identifiés et enregistrés numériquement (Enregistrement à composantes numériques). Le convertisseur A/N (analogique à numérique) échantillonne le signal Y à 13,5 MHz et le signal R-Y et B-Y à 3,375 MHz, puis les change en un signal quantique de 8 bits.

Le son échantillonné à 48 kHz est converti en un signal quantique de 16 bits et le son échantillonné à 32 kHz est converti en un signal de 12 bits.

REMARQUE:

Les données enregistrées sur une bande sont numériques, mais le signal fourni par ce caméscope est analogique.

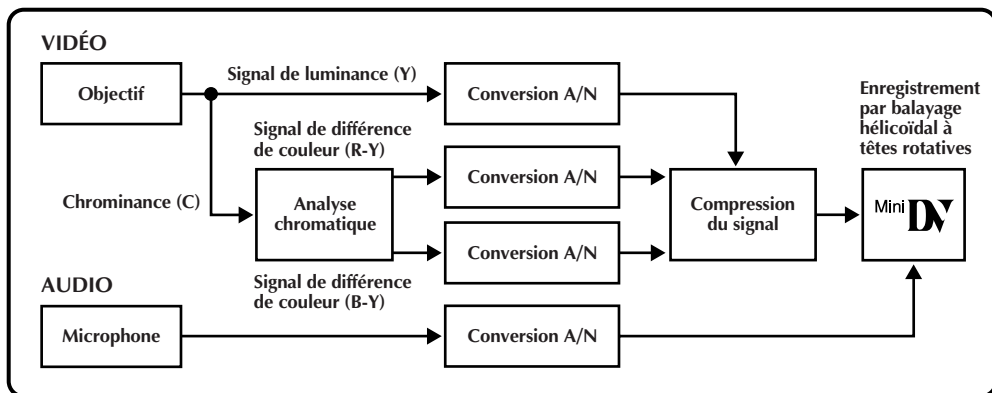

Ce caméscope sépare les données en blocs, écrivant un bloc de chaque type de données sur chaque piste de la bande.

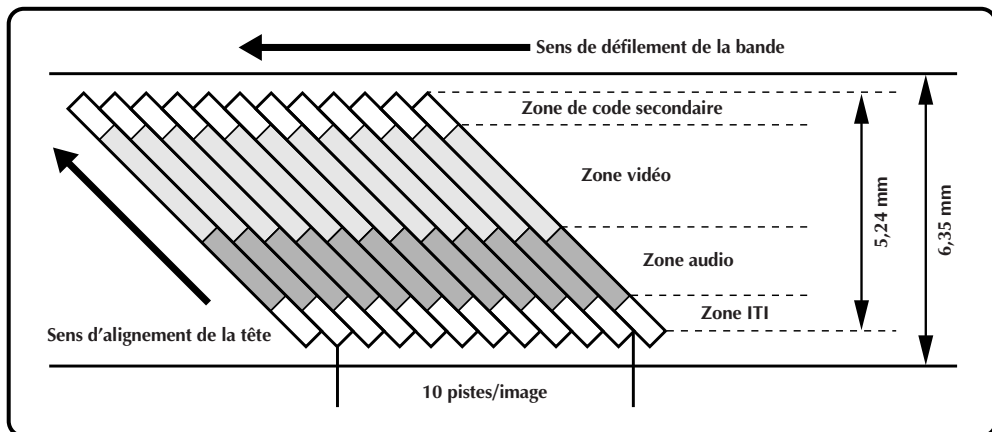

1 Zone de code secondaire

Le code temporel et les données de la date et de l'heure sont inscrits ici, indépendamment des données vidéo, ce qui vous permet d'afficher la date et l'heure pendant la lecture, même si elles n'étaient pas affichées pendant l'enregistrement.

2 Zone vidéo

C'est la zone d'enregistrement du signal vidéo.

3 Zone audio

C'est la zone d'enregistrement du signal audio.

4 Zone ITI (Informations d'insertion et alignement)

Les signaux d'alignement pour l'insertion et le montage post-enregistrement sont enregistrés dans cette zone.

ACCESSOIRES FOURNIS	5
À PROPOS DU FORMAT DV	6
PRÉPARATIFS	8 – 15
Alimentation	8
Retrait et mise en place de la pile (au lithium) de l'horloge	10
Réglages de la date et de l'heure	11
Insertion/éjection d'une cassette	12
Réglage du mode d'enregistrement	13
Ajustement de la courroie	14
Ajustement de la netteté du viseur	14
Fixation de la bandoulière	15
Montage sur un trépied	15
ENREGISTREMENT	16 – 39
Enregistrement de base	16
Fonctions élaborées	23
LECTURE	40 – 45
Lecture de base	40
Fonctions élaborées	42
Raccordements	44
COPIE DE BANDE	46
UTILISATION DE LA TÉLÉCOMMANDE	47 – 57
Montage par mémorisation de séquences	52
Pour un montage encore plus précis	56
GUIDE DE DÉPANNAGE	58 – 62
ENTRETIEN CLIENT	63
INDEX	64 – 68
Commandes, connecteurs et indicateurs	64
Indications	66
Lexique	68
PRÉCAUTIONS À OBSERVER	69 – 70
CARACTÉRISTIQUES TECHNIQUES	71

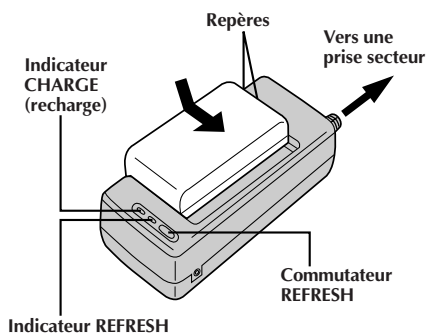

DÉCHARGE (REFRESH)

L'adaptateur secteur dispose d'une fonction REFRESH qui vous permet de décharger complètement la batterie avant de la recharger.

Effectuer la fonction REFRESH au plus une fois après 5 recharges.

Pour décharger la batterie . . .

.... monter la batterie sur l'adaptateur comme montré dans l'illustration ci-dessus. Puis appuyer sur REFRESH. L'indicateur REFRESH s'allume quand la décharge commence, et s'éteint lorsque la décharge est terminée.

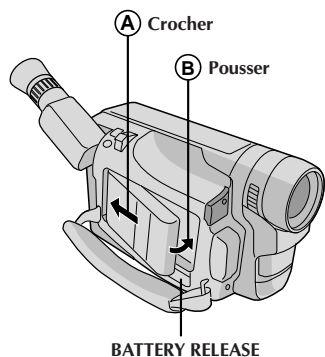

ATTENTION:

Avant de détacher la source d'alimentation, s'assurer que l'alimentation du camescope est coupée. Ne pas respecter cela peut conduire à un mauvais fonctionnement du camescope.

Alimentation

Les 3 possibilités d'alimentation de ce camescope vous laissent le choix de la source d'alimentation la plus appropriée à vos besoins.

REMARQUES:

- Aucune fonction n'est disponible sans alimentation.
- N'utiliser qu'une source d'alimentation spécifiée.
- Ne pas utiliser les sources d'alimentation fournies avec d'autres appareils.

RECHARGE DE LA BATTERIE

1 FOURNIR L'ALIMENTATION

Brancher le cordon d'alimentation de l'adaptateur secteur à une prise de courant.

2 MONTER LA BATTERIE

Aligner les repères et faire coulisser la batterie dans le sens de la flèche jusqu'à ce qu'elle s'enclenche en place.

- L'indicateur CHARGE se met à clignoter pour indiquer que la recharge commence.

3 RETIRER LA BATTERIE

Quand l'indicateur CHARGE cesse de clignoter mais reste allumé, la recharge est terminée. Coulisser la batterie dans le sens opposé à la flèche.

Batterie	Durée de charge	Durée de décharge
BN-V12U	Environ 1 heure 10 mn	Environ 3 heures 30 mn
BN-V20U	Environ 1 heure 50 mn	Environ 6 heures 40 mn

UTILISATION DE LA BATTERIE

1 MONTER LA BATTERIE

Crocher son extrémité au camescope (A) et pousser la batterie jusqu'à ce qu'elle s'enclenche en place (B).

2 RETIRER LA BATTERIE

Faire coulisser BATTERY RELEASE et tirer sur la batterie.

Durée d'enregistrement approximative (unité: mn)

Batterie	Moniteur LCD en marche/ viseur à l'arrêt	Moniteur LCD à l'arrêt/viseur en marche	Moniteur LCD en marche/ viseur en marche
BN-V12U	60 (35)	70 (40)	50 (35)
BN-V20U	100 (60)	110 (65)	90 (55)

() : quand la lampe vidéo est allumée.

INFORMATIONS

Le lot VU-V856KIT comprend la batterie BN-V856U et l'adaptateur secteur/chargeur AA-V80U. La batterie BN-V856U permet environ 7 heures d'enregistrement en supposant que le viseur est en service mais non l'écran LCD ni la lampe vidéo. Lire également les manuels qui accompagnent le lot VU-V856KIT. Il est impossible de recharger la batterie BN-V856U en utilisant l'adaptateur secteur/chargeur de batterie fourni. Utiliser l'adaptateur secteur/chargeur de batterie AA-V80U en option.

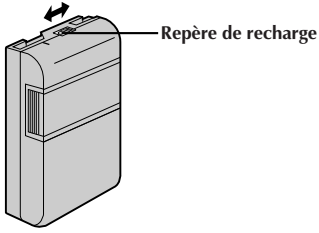

Repère de recharge

Un repère de recharge est prévu sur la batterie pour vous aider à vous rappeler si la batterie est chargée ou non. Deux couleurs sont prévues (rouge et noir), choisissez laquelle signifie chargée, l'autre signifiant déchargée.

REMARQUES:

- La durée d'enregistrement par charge est affectée par des facteurs comme la durée passée en mode d'attente d'enregistrement et la fréquence du zoom. Il est plus sûr d'avoir des batteries de recharge.
- Les durées de charge indiquées à la page 8 sont pour une batterie complètement déchargée, et les durées de décharge sont pour une batterie complètement chargée.
- Les durées de charge et de décharge varient en fonction de la température ambiante et de l'état de la batterie.
- Bien se rappeler de régler le repère de recharge après avoir rechargé la batterie ou après avoir retiré la batterie déchargée de votre caméscope.
- Effectuer la fonction REFRESH au plus une fois après 5 recharges.
- Alors que le cordon d'alimentation de l'adaptateur secteur/chargeur de batterie est débranché de la prise secteur, il est possible de décharger la batterie en appuyant sur le commutateur REFRESH. Pendant ce temps, l'adaptateur secteur/chargeur de batterie ne charge pas la batterie. Lorsque la décharge est terminée, détacher la batterie de l'adaptateur secteur/chargeur de batterie pour la ranger.
- Les températures élevées peuvent endommager la batterie, par conséquent ne l'utiliser que dans des endroits où une bonne ventilation est possible. Ne pas la laisser se décharger dans un endroit clos, tel un sac.
- Si vous arrêtez la recharge ou la décharge en cours de route, bien retirer la batterie avant de débrancher le cordon de l'adaptateur secteur.
- Retirer la batterie de l'adaptateur immédiatement après la décharge.
- Pour éviter des interférences avec la réception, ne pas utiliser l'adaptateur secteur/chargeur de batterie près d'une radio.
- S'assurer de débrancher le cordon CC avant de recharger ou décharger la batterie.
- L'indicateur CHARGE peut ne pas s'allumer correctement avec une batterie toute neuve, ou avec une batterie qui a été entreposée pendant longtemps. Dans ce cas, retirer et réfixer la batterie et la recharger. L'indicateur devrait clignoter pendant la recharge. Si ce n'est pas le cas, consulter votre revendeur JVC le plus proche.

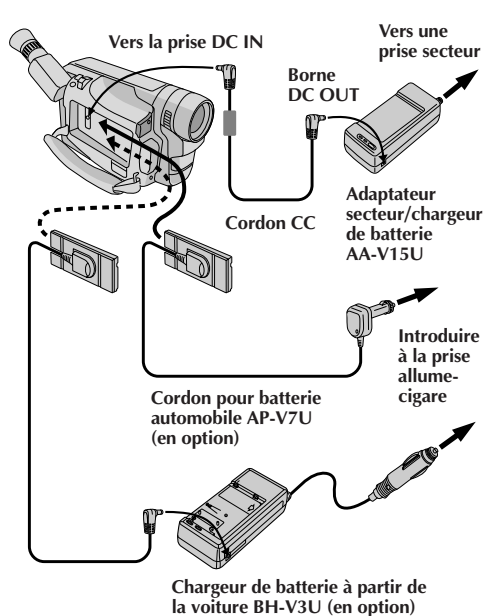

UTILISATION DE L'ALIMENTATION SECTEUR

Utiliser l'adaptateur secteur/chargeur de batterie (brancher comme indiqué dans l'illustration).

REMARQUES:

- L'adaptateur secteur/chargeur de batterie fourni dispose d'une sélection automatique de la tension dans la gamme 110 à 240 V CA.
- Si vous utilisez le cordon CC, veillez à ce qu'une de ses extrémités soit reliée au filtre en ligne du caméscope. Le filtre en ligne réduit les interférences.

UTILISATION AVEC UNE BATTERIE AUTOMOBILE

Utiliser le cordon pour batterie automobile ou le chargeur de batterie à partir de la voiture en option (brancher comme indiqué dans l'illustration sur la gauche).

REMARQUES:

- Lors de l'utilisation de la batterie automobile, laisser le moteur au ralenti.
- Le chargeur de batterie à partir de la voiture (BH-V3U) peut être utilisé pour charger la batterie (autre que la BN-V20U/V856U).
- Pour utiliser le chargeur de batterie à partir de la voiture ou le cordon pour batterie automobile (AP-V7U) en option, se référer à leur mode d'emploi respectif.

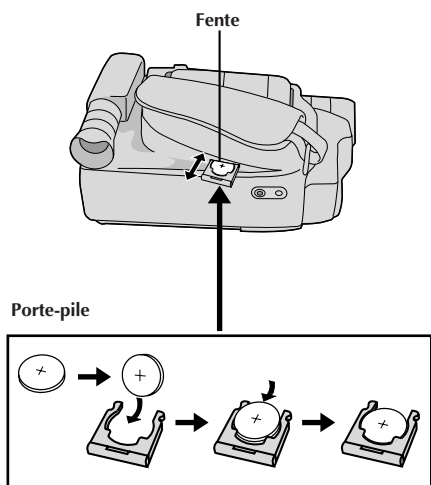

Retrait et mise en place de la pile (au lithium) de l'horloge

Cette pile est nécessaire pour le fonctionnement de l'horloge et pour effectuer les réglages de date/heure.

- 1 COUPER L'ALIMENTATION**
Couper l'alimentation du caméscope.
- 2 RETIRER LE PORTE-PILE**
Tirer sur le porte-pile.
- 3 INTRODUIRE LA PILE DANS LE PORTE-PILE**
Introduire la pile dans le porte-pile, et s'assurer d'avoir la marque "+" visible.
- 4 REMETTRE LE PORTE-PILE**
Faire coulisser le porte-pile dans la fente jusqu'à entendre un déclic.

REMARQUE:

Voir "PRÉCAUTIONS DE SÉCURITÉ" (☞ p. 2) pour des informations sur une manipulation sans danger des piles au lithium.

Réglages de la date et de l'heure

La date et l'heure seront toujours enregistrées automatiquement sur la bande. Vous pouvez choisir de les afficher ou non pendant la lecture (☞ p. 43).

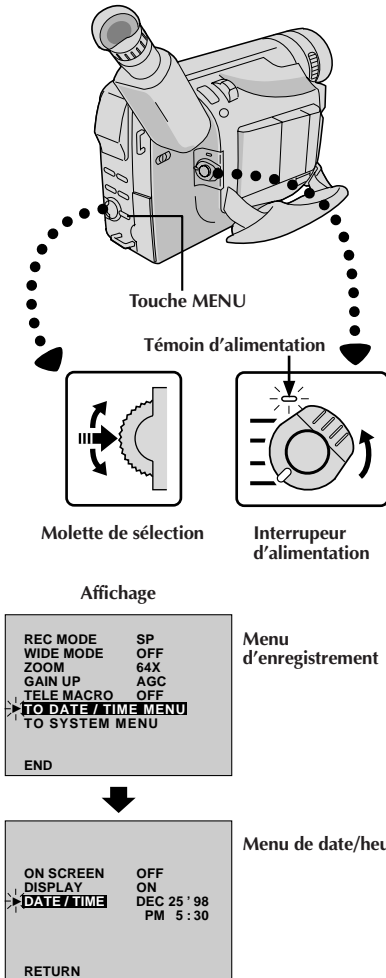

1 SÉLECTIONNER LE MODE DE FONCTIONNEMENT

Régler l'interrupteur d'alimentation sur "PRO.".

- Le témoin d'alimentation s'allume et le camescope est mis en marche.

2 AVOIR ACCÈS AU MENU D'ENREGISTREMENT

Appuyer sur MENU. Le menu d'enregistrement apparaît.

3 AVOIR ACCÈS AU MENU DE DATE/ HEURE

Déplacer la barre lumineuse sur "TO DATE/TIME MENU" en tournant la molette de sélection. Appuyer sur la molette de sélection et le menu de réglage de la date et de l'heure apparaît.

4 RÉGLER LA DATE ET L'HEURE

Déplacer la barre lumineuse sur "DATE/TIME" en tournant la molette de sélection. Appuyer sur la molette de sélection et le mois est illuminé et se met à clignoter.

En tournant la molette de sélection, entrer le mois. Appuyer sur la molette de sélection. Répéter la procédure pour régler le jour, l'année, les heures et les minutes.

- Appuyer deux fois sur la molette de sélection lorsque la barre lumineuse est réglée sur "RETURN" pour sortir.

REMARQUE:

Même si vous sélectionnez "DATE/TIME", si le paramètre n'est pas illuminé l'horloge interne du camescope continue à fonctionner. Une fois que vous déplacez la barre lumineuse sur le premier paramètre de date/heure (le mois), l'horloge s'arrête. Lorsque vous avez fini le réglage des minutes et appuyez sur la molette de sélection, la date et l'heure commencent à fonctionner à partir de la date et de l'heure que vous venez de régler.

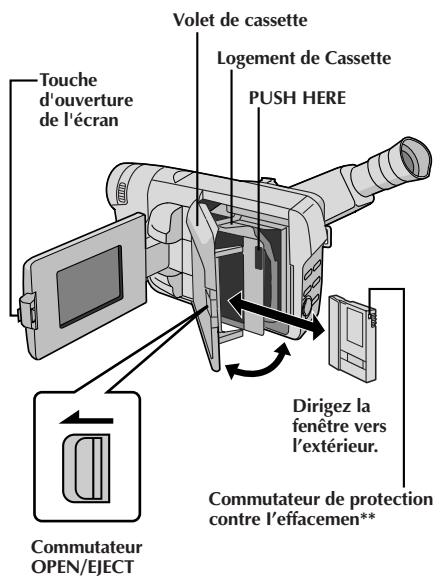

Insertion/éjection d'une cassette

Le caméscope a besoin d'être alimenté pour charger ou éjecter une cassette.

1 OUVREZ L'ÉCRAN LCD

Appuyez sur la touche d'ouverture de l'écran et ouvrez l'écran LCD à un angle de plus de 45 degrés.

2 OUVREZ LE VOLET DE CASSETTE

Appuyez sur **OPEN/EJECT** dans le sens de la flèche puis ouvrez le couvercle jusqu'à son verrouillage. Le logement s'ouvre automatiquement.

- Ne touchez pas aux pièces internes.

3 INSÉREZ/ENLEVEZ LA CASSETTE

Insérez ou enlevez la cassette et appuyez sur "PUSH HERE" pour fermer le logement.

- Quand vous fermez le logement, il s'abaisse automatiquement. Attendez qu'il soit complètement abaissé avant de fermer le volet.
- Quand la tension de la batterie est faible, il peut être impossible de fermer le volet. Ne forcez pas, mais remplacez la batterie par une batterie complètement chargée avant de continuer.

4 REFERMEZ L'ÉCRAN LCD

Durée approximative d'enregistrement

Cassette	Mode d'enregistrement	
	SP	LP
DVM-30	30 min.	45 min.
DVM-60	60 min.	90 min.

** Pour protéger des enregistrements importants . . .

.... poussez le commutateur de protection contre l'effacement au dos de la cassette dans le sens de "SAVE". Vous ne risquez pas de réenregistrer la cassette. Si vous voulez plus tard réenregistrer cette cassette, ramenez le commutateur vers "REC" avant d'insérer la cassette.

REMARQUES:

- Il faut quelques secondes pour que le logement de cassette s'ouvre. Ne l'ouvrez pas en forçant.
- Si vous attendez quelques secondes et que le logement ne s'ouvre pas, refermez le volet et essayez une nouvelle fois. Si le logement de cassette ne s'ouvre toujours pas, mettez le caméscope hors tension puis à nouveau sous tension.
- Lorsque le caméscope est transporté d'un lieu froid dans un lieu chaud, attendez quelques instants avant d'ouvrir le volet afin d'éviter une éventuelle condensation.
- Fermer le volet de cassette avant que le logement de cassette sorte peut endommager le caméscope.
- Même lorsque l'alimentation du caméscope est coupée, une cassette peut être insérée ou enlevée. Toutefois après que le logement de cassette soit fermé avec le caméscope non alimenté, il ne reculera pas. Il est recommandé de mettre l'alimentation en marche avant l'insertion ou l'éjection.
- Si on reprend l'enregistrement, une partie vierge est enregistrée sur la bande ou une scène enregistrée précédemment est effacée (recouverte par le nouvel enregistrement) si vous ouvrez le volet de cassette, que le logement de cassette ait sorti ou non. Voir la page 22 pour des informations à propos de l'enregistrement sur une cassette en cours.

Réglage du mode d'enregistrement

Réglez selon votre préférence.

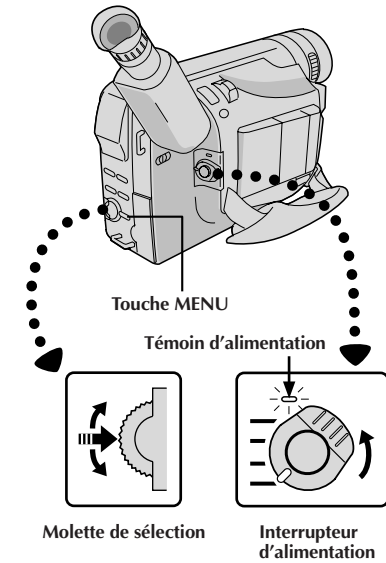

Affichage

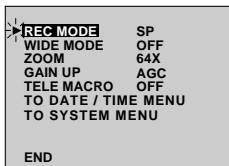

Menu d'enregistrement

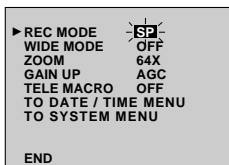

Indicateur de mode d'enregistrement

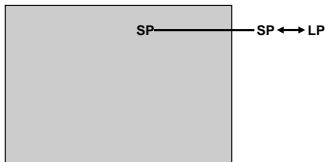

1 SÉLECTIONNER LE MODE DE FONCTIONNEMENT

Régler l'interrupteur d'alimentation sur "PRO.".

- Le témoin d'alimentation s'allume et le camescope est mis en marche.

2 AVOIR ACCÈS AU MENU D'ENREGISTREMENT

Appuyer sur MENU. Le menu d'enregistrement apparaît.

3 RÉGLER LE MODE D'ENREGISTREMENT

Déplacer d'abord la barre lumineuse sur "REC MODE" en tournant la molette de sélection. Appuyer sur la molette de sélection et le paramètre "SP" ou "LP" est illuminé. Sélectionner "SP" ou "LP" en tournant la molette de sélection. Appuyer deux fois sur la molette de sélection pour sortir du menu d'enregistrement.

- "LP" (Longue durée) est plus économique, offrant 1,5 fois la durée d'enregistrement normale.

REMARQUES:

- Si le mode d'enregistrement est commuté pendant l'enregistrement, l'image de lecture sera floue au point de commutation.
- Il est recommandé que les bandes enregistrées dans le mode LP sur ce camescope soient lues sur ce camescope.
- Pendant la lecture d'une bande enregistrée sur un autre camescope, des parasites peuvent apparaître ou il peut y avoir des pauses momentanées dans le son.

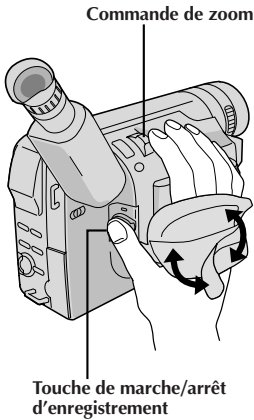

Ajustement de la courroie

- 1 ÉLARGIR LA BOUCLE**
Séparer la bande Velcro.
- 2 INTRODUIRE LA MAIN**
Passer la main droite dans la boucle et tenir la poignée.
- 3 AJUSTER LA LONGUEUR DE LA COURROIE**
Ajuster pour que votre pouce et vos doigts puissent facilement commander la touche de marche/arrêt d'enregistrement et la commande de zoom. Refixer la bande Velcro.

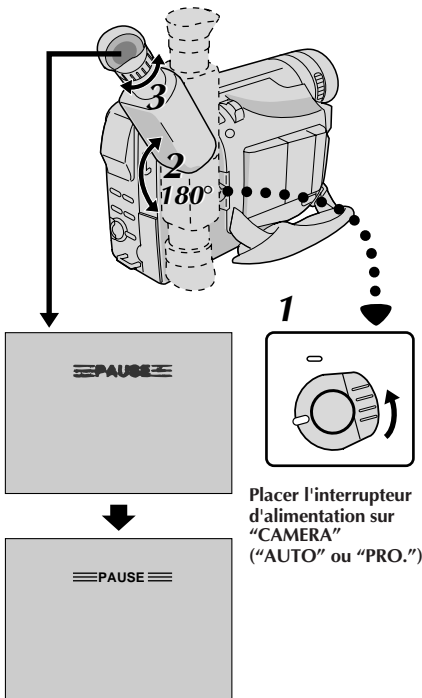

Ajustement de la netteté du viseur

- 1 SÉLECTION DU MODE**
Placer l'interrupteur d'alimentation sur "CAMERA" ("AUTO" ou "PRO.").
- 2 POSITIONNEMENT DU VISEUR**
Ajuster à la main le viseur pour une meilleure visibilité (voir illustration sur la gauche).
- 3 RÉGLAGE DIOPTRIQUE**
Tourner la baquette d'ajustement jusqu'à ce que les indications dans le viseur soient nettement au point.

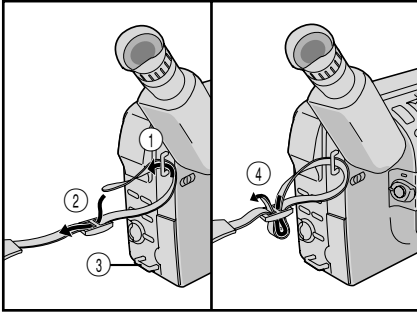

Fixation de la bandoulière

1 ATTACHER LA BANDOULIÈRE

En suivant l'illustration sur la gauche, passer la courroie par le haut de l'oeillet (1), puis la replier et la passer par la boucle (2). Refaire la même chose pour attacher l'autre extrémité de la courroie à l'autre oeillet (3), en s'assurant que la courroie n'est pas entortillée.

2 AJUSTER LA LONGUEUR

Ajuster comme montrer dans l'illustration sur la gauche (4).

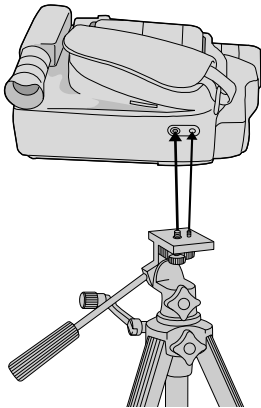

Montage sur un trépied

1 ALIGNER ET SERRER

Aligner la vis et le taquet de direction de caméra du trépied sur la prise de montage et l'orifice du taquet du trépied. Puis serrer la vis.

PRÉCAUTION:

En utilisant un trépied, bien l'ouvrir et étendre complètement ses pieds pour stabiliser le caméscope. Pour éviter des dommages à l'appareil causés par une chute, ne pas utiliser un trépied de petite taille.

Bague d'ouverture/fermeture LENS COVER

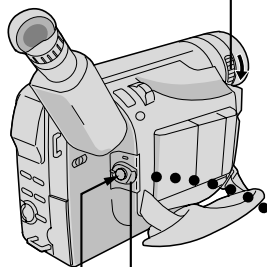

Interrupteur d'alimentation

Touche de marche/arrêt d'enregistrement

Témoin d'alimentation

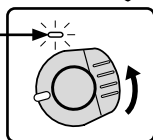

Lampe de signalisation (s'allume alors que l'enregistrement est en cours)

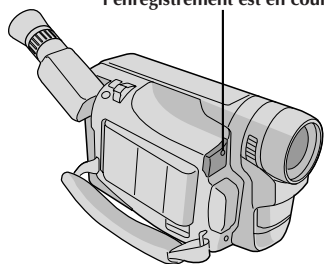
**REMARQUE:**

Vous devez déjà avoir effectué les procédures indiquées ci-dessous. Si ce n'est pas le cas, le faire avant de continuer.

- Alimentation (☞ p. 8)
- Réglage du mode d'enregistrement (☞ p. 13)
- Ajustement de la courroie (☞ p. 14)
- Ajustement de la netteté du viseur (☞ p. 14)

1 MISE EN PLACE D'UNE CASSETTE

Appuyer d'abord sur la touche d'ouverture de l'écran et ouvrir l'écran LCD à un angle de plus de 45 degrés.

Appuyer sur **OPEN/EJECT** dans le sens de la flèche que porte le couvercle, puis ouvrir le couvercle de la cassette jusqu'à son verrouillage. Le logement s'ouvre automatiquement.

Introduire une cassette et appuyer sur "PUSH HERE" pour fermer le logement.

- Quand vous fermez le logement, il s'abaisse automatiquement. Attendez qu'il soit complètement abaissé avant de fermer le volet.

Prise de vues en regardant dans le viseur**2 PASSER EN MODE D'ATTENTE D'ENREGISTREMENT**

S'assurer que l'écran LCD est fermé et verrouillé.

Tourner la bague d'ouverture/fermeture **LENS COVER** pour ouvrir le cache d'objectif, puis placer l'interrupteur d'alimentation sur "CAMERA" ("AUTO" ou "PRO.").

- Le témoin d'alimentation s'allume et l'appareil passe en mode d'attente d'enregistrement.
- La scène que vous visez apparaît sur l'écran du viseur, avec le mot "PAUSE" en surimpression.

3 COMMENCER LA PRISE DE VUES

Appuyer sur la touche de marche/arrêt d'enregistrement.

- "REC" apparaît dans le viseur alors que l'enregistrement est en cours.

Position de l'interrupteur d'alimentation

En fonction de la position de l'interrupteur d'alimentation que vous avez sélectionnée, les fonctions suivantes sont disponibles:

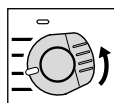

AUTO
(Mode entièrement automatique):

Vous permet d'enregistrer en utilisant AUCUN effet spécial ni ajustement manuel. Convient pour l'enregistrement standard. Réglé dans ce mode, "F.AUTO" apparaît.

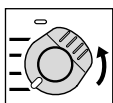

PRO.
(Mode PRO.):

Vous permet de régler diverses fonctions d'enregistrement en utilisant les Menus. Si vous voulez plus de possibilités de créativité qu'enregistrement entièrement automatique, essayez ce mode. Réglé dans ce mode, "PRO." apparaît.

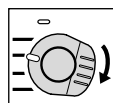

OFF
(alimentation coupée):

Vous permet de couper l'alimentation du caméscope. Après réglage sur cette position, la mise au point manuelle et la commande d'exposition sont remises automatiquement sur "AUTO".

Indicateur de durée de bande restante

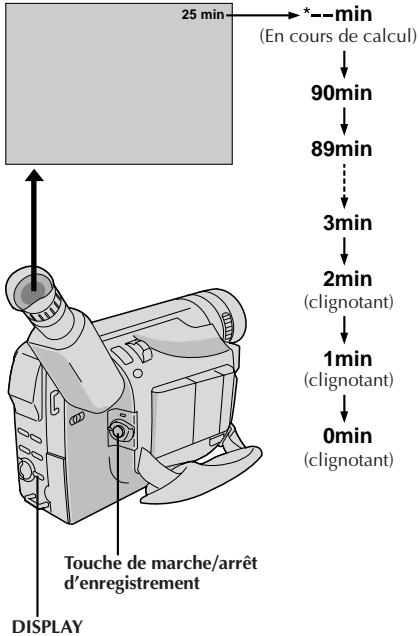

4 ARRÊTER L'ENREGISTREMENT

Appuyer de nouveau sur la touche de marche/arrêt d'enregistrement.

- Le caméscope repasse en mode d'attente d'enregistrement.

REMARQUES:

- Lorsque l'interrupteur d'alimentation est placé sur "CAMERA" et que l'écran LCD est ouvert à un angle de 45 degrés ou plus, automatiquement l'écran LCD s'allume et le viseur s'éteint pour économiser l'énergie.
- Le porte-cassette ne peut être ouvert que si le caméscope est alimenté.
- Il peut y avoir un retard après avoir ouvert le volet de cassette jusqu'à ce que le logement de cassette s'ouvre. Ne pas forcer.
- La durée de bande restante n'est affichée que dans le viseur comme montré.
- La durée restante indiquée dans le viseur est approximative.
- La durée nécessaire pour calculer la longueur de bande restante, et la précision du calcul peuvent varier en fonction du type de bande utilisée.
- "TAPE END" apparaît quand la bande est arrivée à sa fin, et l'alimentation est coupée automatiquement si le caméscope est laissé dans cet état pendant 5 minutes. "TAPE END" apparaît également quand une cassette dont la bande est déjà à sa fin est chargée.
- Si le mode d'attente d'enregistrement continue pendant 5 minutes sans effectuer de zoom ou d'autres opérations, l'alimentation du caméscope est coupée automatiquement. Régler le commutateur d'alimentation sur "POWER OFF", et le remettre sur "CAMERA" pour remettre le caméscope en marche.
- Lorsqu'une section vierge est laissée entre des séquences enregistrées sur la bande, le time code est interrompu et des erreurs peuvent se produire en faisant du montage avec la bande. Continuez l'enregistrement à partir de l'endroit où vous vous êtes arrêté pour qu'il n'y ait pas de trou en suivant "Enregistrement sur une cassette en cours" (☞ p. 22).
- L'avertissement de cache d'objectif LENS COVER clignote pendant 5 secondes quand l'alimentation du caméscope est mise en marche avec le cache fermé.
- Pendant la prise de vues, le son n'est pas entendu à partir du haut-parleur.

Indications de l'écran LCD/du viseur

Vous pouvez faire apparaître/disparaître les indications sur l'écran LCD/dans le viseur.

1 APPUYER SUR LA TOUCHE DISPLAY

Lorsque vous ne voulez pas que les indications apparaissent, appuyer sur la touche **DISPLAY** pendant plus d'une seconde environ. Certaines indications disparaissent.

Appuyer de nouveau pendant plus d'une seconde pour faire réapparaître les indications.

REMARQUE:

Il est impossible de faire disparaître l'indicateur de défilement "▶▶▶" de bande et les avertissements et autres de l'écran LCD ou du viseur. Pour connaître les indications que vous pouvez faire disparaître, voir ☞ p. 66 et 67.

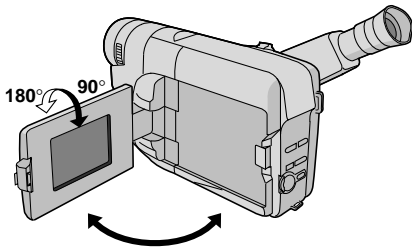

Bague d'ouverture/fermeture LENS COVER

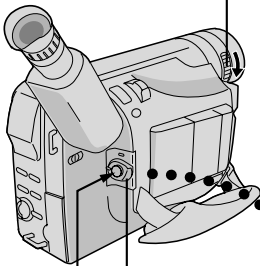

Interrupteur d'alimentation

Touche de marche/arrêt d'enregistrement

Témoin d'alimentation

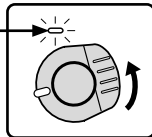

Lampe de signalisation (s'allume alors que l'enregistrement est en cours)

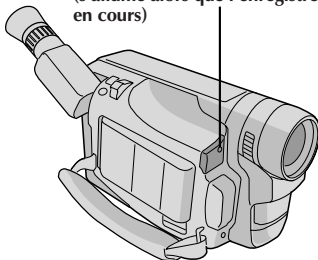

Prise de vues en regardant sur l'écran LCD

Avant les étapes suivantes, effectuer l'étape 1 (☞ p. 16).

2 PASSER EN MODE D'ATTENTE D'ENREGISTREMENT

S'assurer que l'écran LCD est complètement ouvert. Tourner la bague d'ouverture/fermeture **LENS COVER** pour ouvrir le cache d'objectif, puis placer l'interrupteur d'alimentation sur "CAMERA" ("AUTO" ou "PRO.").

- Le témoin d'alimentation s'allume et l'appareil passe en mode d'attente d'enregistrement.
- La scène que vous visez apparaît sur l'écran LCD, avec le mot "PAUSE" en surimpression.

3 COMMENCER LA PRISE DE VUES

Incliner l'écran LCD vers le haut/le bas pour la meilleure visibilité (☞ p. 19) et appuyer sur la touche de marche/arrêt d'enregistrement.

- „REC” apparaît sur l'écran LCD alors que l'enregistrement est en cours.

4 ARRÊTER L'ENREGISTREMENT

Appuyer de nouveau sur la touche de marche/arrêt d'enregistrement.

- Le caméscope repasse en mode d'attente d'enregistrement.

REMARQUES:

- Si vous utilisez l'écran LCD en extérieur en plein soleil, l'écran LCD peut être difficile à regarder. Si c'est le cas, nous vous recommandons d'utiliser le viseur (☞ p. 16).
- Pour d'autres remarques, se référer à la page 17.

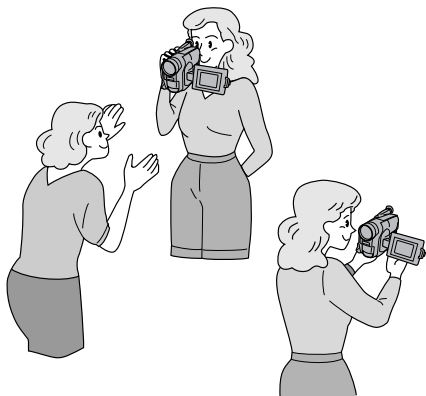
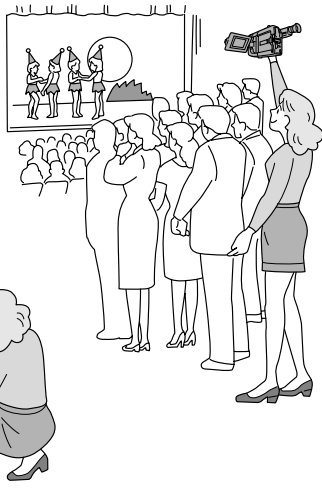

Propre enregistrement

Prise de vues journalistique

Dans certaines situations, des angles différents de prise de vues peuvent être nécessaires pour des résultats plus spectaculaires.

1 OUVRIR L'ÉCRAN LCD

S'assurer que l'écran LCD est complètement ouvert.

2 INCLINER L'ÉCRAN LCD

Incliner l'écran LCD dans le sens le plus commode.

- L'écran LCD peut tourner presque complètement d'un tour (270°: 90° vers le bas, 180° vers le haut).

Prise de vues interface

Une personne que vous filmez peut se voir sur l'écran LCD, et vous pouvez même vous filmer vous-même en visionnant votre propre image sur l'écran.

1 INCLINEZ L'ÉCRAN LCD VERS LE HAUT

Ouvrez l'écran LCD et inclinez le vers le haut de 180 degrés pour qu'il soit tourné vers l'avant.

- Lorsque l'écran LCD est incliné vers le haut d'un angle de plus de 105 degrés environ, l'image de l'écran est inversée verticalement, et le viseur est également mis en marche.

2 DÉMARREZ L'ENREGISTREMENT

Pointez l'objectif sur le sujet (vous-même pour votre propre enregistrement) et commencez l'enregistrement.

- Pendant la prise de vues interface, l'image et les indications de l'écran n'apparaissent pas inversées comme en regardant dans un miroir.

REMARQUE:

L'image peut être regardée sur l'écran LCD et dans le viseur.

Commande de luminosité

Vous pouvez ajuster la luminosité de l'écran LCD en tournant la molette de luminosité.

1 AJUSTER LA LUMINOSITÉ

Si vous voulez rendre l'image plus lumineuse . . .
Tourner la molette vers "+".

Si vous voulez rendre l'image plus sombre . . .
Tourner la molette vers "-".

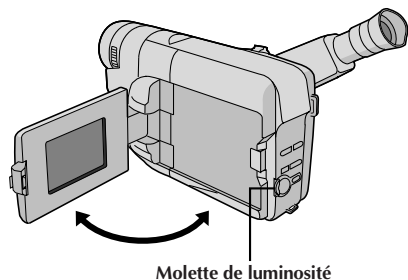

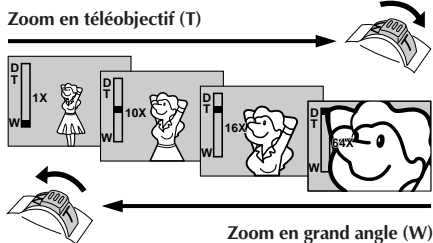

Zoom en grand angle (W)

Affichage du zoom

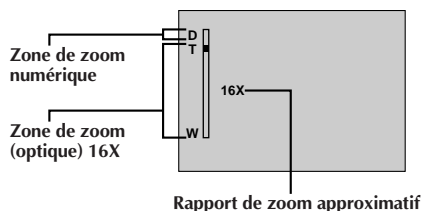

Rapport de zoom approximatif

Commande de zoom

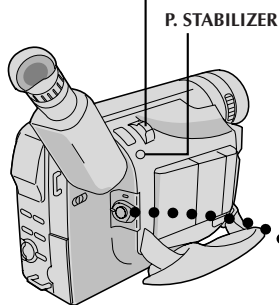

Affichage

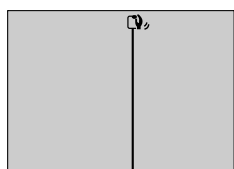

Indicateur de stabilisateur d'image

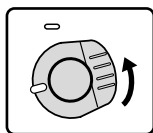

Interrupteur d'alimentation

CARACTÉRISTIQUE: Zoom

OBJECTIF:

Produire un effet zoom, ou un changement immédiat dans le grossissement de l'image.

OPÉRATION:

Zoom avant

Pousser sur la commande de zoom vers "T".

Zoom arrière

Pousser sur la commande de zoom vers "W".

- Plus vous poussez rapidement sur la commande de zoom, plus le zoom répond rapidement.

REMARQUES:

- La mise au point peut devenir instable pendant l'opération de zoom. Dans ce cas, régler le zoom en mode d'attente d'enregistrement, mémoriser la mise au point en utilisant la mise au point manuelle (☞ p. 35), puis faire des zooms avant ou arrière en mode d'enregistrement.
- En mode entièrement automatique (lorsque l'interrupteur d'alimentation est réglé sur "AUTO"), le grossissement zoom jusqu'à 64X est possible. En mode Pro. (lorsque l'interrupteur d'alimentation est réglé sur "PRO."), le zoom est possible jusqu'à un maximum de 160X ou peut être commuté sur un grossissement 16X offert par le zoom optique.
- L'agrandissement zoom au delà de 16X est effectué par traitement d'image numérique, et il est par conséquent appelé zoom numérique.
- Pendant le zoom numérique, la qualité d'image peut souffrir.
- Le zoom numérique ne peut pas être utilisé alors que des fonctions passant par le traitement d'image numérique (fondu effacé/enchaîné d'images, ☞ p. 30, Snapshot, ☞ p. 24, etc.) sont activées.
- La prise de vue macro (à 1,5 cm du sujet) est possible lorsque la commande de zoom est réglée complètement sur "W".

CARACTÉRISTIQUE: Stabilisateur d'image

OBJECTIF:

Compenser pour des images instables causées par le tremblement de caméra, en particulier avec un grossissement important.

OPÉRATION:

1) Appuyer sur P. STABILIZER. "IS" apparaît.

- Pour couper le stabilisateur d'image, appuyer sur P. STABILIZER. L'indicateur disparaît.

REMARQUES:

- Une stabilisation précise peut ne pas être possible si le tremblement de main est excessif, ou sous les conditions suivantes:
 - En prenant des sujets avec des bandes verticales ou horizontales
 - En prenant des objets sombres ou mal éclairés
 - En prenant des sujets avec un contre-jour excessif
 - En prenant des scènes avec du mouvement dans plusieurs directions
 - En prenant des scènes où les fonds ont peu de contraste
- Couper le stabilisateur d'image en enregistrant avec le caméscope sur un trépied.
- L'indicateur "IS" apparaît en clignotant si le stabilisateur ne peut pas être utilisé.

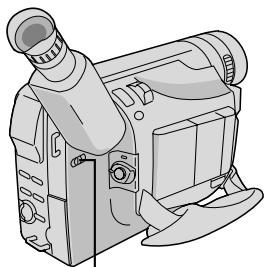

LIGHT OFF/AUTO/ON

ATTENTION DANGER

- La lampe vidéo peut devenir très chaude. Pendant l'utilisation et immédiatement après l'avoir éteinte, ne pas la toucher, sinon de sérieuses brûlures peuvent se produire.
- Ne pas ranger le caméscope dans le coffret de transport immédiatement après avoir utilisé la lampe vidéo, car elle reste très chaude pour quelques temps.
- En fonctionnement, garder une distance d'environ 30 cm entre la lampe et les gens ou des objets.
- Ne pas utiliser près de substances inflammables ou explosives.
- Il est recommandé de consulter votre revendeur JVC le plus proche pour changer l'ampoule.

CARACTÉRISTIQUE: Lampe vidéo

OBJECTIF:

Éclairer la scène lorsque l'éclairage naturel est trop faible.

OPÉRATION:

1) Régler le sélecteur **LIGHT OFF/AUTO/ON** comme voulu:

OFF : Eteint la lampe.

AUTO : Allume automatiquement la lampe quand le caméscope détecte que l'éclairage du sujet est insuffisant.

ON : Maintient la lampe toujours allumée tant que le caméscope est en marche.

- La lampe vidéo ne peut être utilisée qu'avec l'alimentation du caméscope sur marche.
- Il est recommandé de régler la balance des blancs sur  (☞ p. 39) quand vous utilisez la lampe vidéo.
- Si la lampe n'est pas utilisée, l'éteindre pour économiser l'énergie de la batterie.

REMARQUES:

- Même si l'indication de décharge de la batterie () ne clignote pas, si la batterie est presque déchargée, l'alimentation du caméscope peut être coupée automatiquement lorsque vous allumez la lampe vidéo, ou quand vous commencez à enregistrer avec la lampe vidéo allumée.
- Lorsque le sélecteur **LIGHT OFF/AUTO/ON** est réglé sur "AUTO":
- En fonction des conditions d'éclairage, la lampe vidéo peut s'allumer ou s'éteindre de façon peu stable. Dans ce cas, allumer ou éteindre manuellement la lampe avec le sélecteur **LIGHT OFF/AUTO/ON**.
- Tandis que le mode "SHUTTER" (☞ p. 33) est engagé, il est vraisemblable que la lampe reste allumée.
- Lorsque le mode "TWILIGHT" (☞ p. 33) est engagé, la lampe n'est pas activée.

REMARQUE: Enregistrement sur une cassette en cours

Time Code

Pendant l'enregistrement, un time code est enregistré sur la bande. Ce code est utilisé pour confirmer la place de la séquence enregistrée sur la bande pendant la lecture.

Si l'enregistrement commence à partir d'une section vierge, le time code commence à compter à partir de "00:00:00" (minutes: secondes: image). Si l'enregistrement commence à partir de la fin d'une séquence enregistrée précédemment, le time code continue à partir de la valeur du dernier time code.

Pour effectuer le montage par mémorisation de séquences (☞ p. 52 à 57), le time code est nécessaire. Si pendant l'enregistrement, une partie vierge est laissée sur la bande, le time code est interrompu. Quand l'enregistrement est repris, le time code recommence à compter à partir de "00:00:00". Ce qui signifie que le caméscope peut enregistrer les mêmes time codes que ceux existant dans une séquence enregistrée précédemment. Pour éviter de laisser une partie vierge sur une bande, effectuer la procédure indiquée dans "Enregistrement sur une cassette en cours" (voir ci-dessous) dans les cas suivants;

- Après lecture de la bande enregistrée, quand vous refaites une prise de vues.
- Si l'alimentation est coupée pendant la prise de vues.
- Si la cassette est retirée puis remise pendant la prise de vues.
- En filmant en utilisant une bande partiellement enregistrée.
- En filmant sur une partie vierge située au milieu de la bande.
- En filmant de nouveau après avoir déjà fait une prise de vues et ouvert/fermé le volet de logement de cassette.

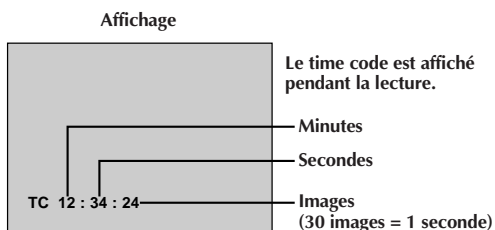

Enregistrement sur une cassette en cours

1. Lire une cassette pour trouver le point à partir duquel vous voulez commencer l'enregistrement, puis passer en mode d'arrêt sur image (☞ p. 41).
2. Régler l'interrupteur d'alimentation sur "CAMERA" ("AUTO" ou "PRO.") et commencer l'enregistrement.

REMARQUES:

- Le time code ne peut pas être remis à zéro.
- Pendant l'avance rapide ou le rebobinage, l'indication de time code n'évolue pas de façon régulière.

Si une partie vierge est enregistrée sur la bande

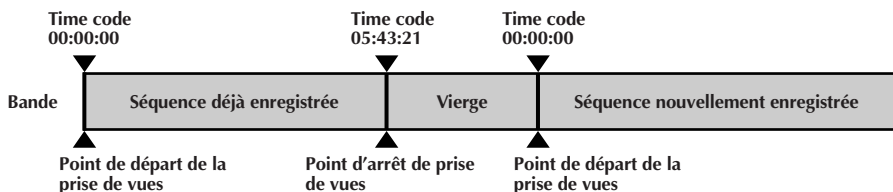

Enregistrement correct

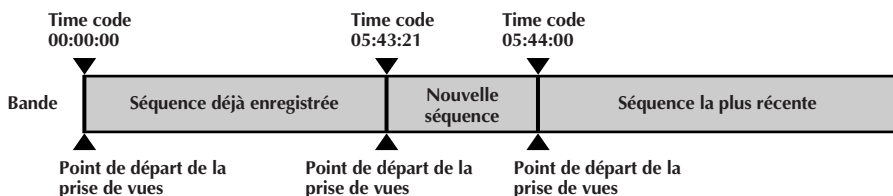

Affichage de la date et de l'heure pendant l'enregistrement

Lorsque l'interrupteur d'alimentation est placé sur "PRO.", vous pouvez choisir d'afficher ou non la date et l'heure pendant l'enregistrement. Vous devez d'abord régler la date et l'heure ("Réglages de la date et de l'heure" ☞ p. 11). Régler "DISPLAY" sur "ON" dans le menu DATE/TIME. La date et l'heure sont toujours affichées lorsque l'interrupteur d'alimentation est placé sur "AUTO".

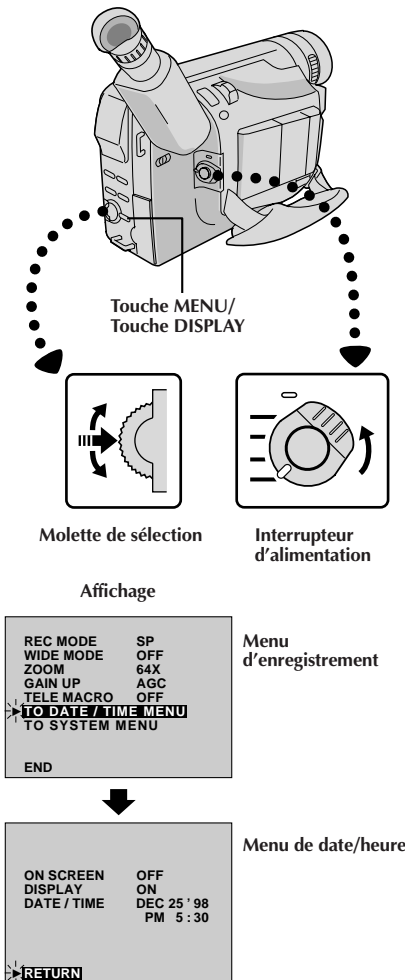

1 SÉLECTIONNER LE MODE DE FONCTIONNEMENT

Régler l'interrupteur d'alimentation sur "PRO.".

2 AVOIR ACCÈS AU MENU D'ENREGISTREMENT

Appuyer sur MENU. Le menu d'enregistrement apparaît.

3 AVOIR ACCÈS AU MENU DE DATE/HEURE

Déplacer la barre lumineuse sur "TO DATE/TIME MENU" en tournant la molette de sélection. La presser et le menu de date/heure apparaît.

4 SÉLECTIONNER LA FONCTION

Déplacer la barre lumineuse sur "DISPLAY" en tournant la molette de sélection, puis la presser.

5 RÉGLER LES PARAMÈTRES DE FONCTION

Boucler sur les réglages disponibles des fonctions sélectionnées en tournant la molette de sélection et arrêter lorsque celui que vous avez besoin est affiché. Puis appuyer sur la molette et la barre lumineuse se déplace automatiquement sur "RETURN".

6 FERMER LE MENU D'ENREGISTREMENT

Appuyer deux fois sur la molette de sélection. La sélection est terminée et le menu disparaît.

REMARQUES:

- Raccorder le camescope à un téléviseur et régler "ON SCREEN" sur "ON" dans le menu de date/heure. L'affichage apparaît sur le téléviseur raccordé.
- La fonction indicateur/affichage a priorité sur ces réglages. Même si vous avez réglé "ON SCREEN" sur "ON", les indications sont éliminées de l'écran quand vous appuyez plus d'une seconde sur DISPLAY. Si vous appuyez de nouveau pendant plus d'une seconde les indications réapparaissent ("Indications de l'écran LCD/du viseur", ☞ p. 17).

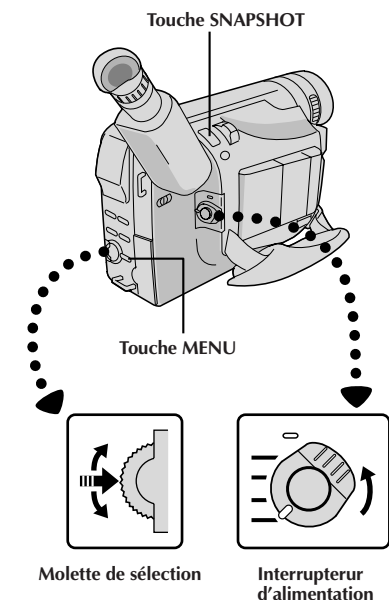

Affichage

REC MODE	SP
WIDE MODE	OFF
ZOOM	64X
GAIN UP	AGC
TELE MACRO	OFF
TO DATE / TIME MENU	
*TO SYSTEM MENU	
END	

Menu d'enregistrement

*PHOTO MODE	FRAME
TALLY	ON
WIND CUT	OFF
SOUND MODE	32kHz
ID NUMBER	06
DEMO. MODE	OFF
RETURN	

Menu système



Pendant la photo

Snapshot (Mode PHOTO)

Utilisez le camescope comme un appareil photographique et prenez une ou des photographies instantanées, les unes après les autres.

SÉLECTION DU MODE PHOTO

1 SÉLECTIONNER LE MODE DE FONCTIONNEMENT

Régler l'interrupteur d'alimentation sur "PRO.".

2 AVOIR ACCÈS AU MENU D'ENREGISTREMENT

Appuyer sur MENU. Le menu d'enregistrement apparaît.

3 AVOIR ACCÈS AU MENU SYSTÈME

Déplacer la barre lumineuse sur "TO SYSTEM MENU" en tournant la molette de sélection. Puis la presser et le menu système apparaît.

4 SÉLECTIONNER LE MODE SNAPSHOT (PHOTO)

Déplacer la barre lumineuse sur "PHOTO MODE" en tournant la molette de sélection. Puis la presser et choisir le mode approprié parmi les cinq modes photo (☞ p. 25) en tournant la molette. Arrêter lorsque celui que vous voulez est affiché et appuyer de nouveau sur la molette. La barre lumineuse se déplace automatiquement sur "RETURN". Appuyer deux fois sur la molette de sélection. La sélection est terminée et le menu disparaît.

ENREGISTREMENT DE PHOTOS

1 PRENDRE LA PHOTO

Appuyer sur SNAPSHOT.

- Quelle que soit la position de l'interrupteur d'alimentation ("AUTO" ou "PRO."), l'enregistrement de photos a lieu en utilisant le mode photo sélectionné.

Si vous appuyez pendant l'attente d'enregistrement . . .

.... "PHOTO" apparaît et une image fixe sera enregistrée pendant 6 secondes environ, puis le camescope revient en mode d'attente d'enregistrement.

Si vous appuyez pendant l'enregistrement . . .

.... "PHOTO" apparaît et une image fixe sera enregistrée pendant 6 secondes environ, puis l'enregistrement normal reprend.



FULL*
(Mode PHOTO
sans marge)



FRAME*
(Mode PHOTO
avec marge)



PIN-UP
(Mode Ombre)

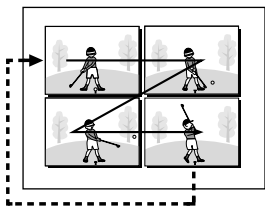

MULTI 4
(Album 4)

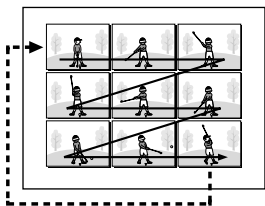

MULTI 9
(Album 9)

Prise de vues en rafale

Si vous laissez le doigt sur **SNAPSHOT**, vous obtiendrez un effet comparable à la photographie en rafale. (L'intervalle entre les images fixes est d'environ 0,7 seconde.)

REMARQUES:

- Tous les modes Photo sont disponibles en mode entièrement automatique. Toutefois, le mode Photo ne peut pas être changé.
- Pendant la lecture également, tous les modes Photo sont disponibles. Le bruit de l'obturateur n'est pas entendu.
- Toutefois, pendant la lecture, "MULTI 4" et "MULTI 9" ne sont pas disponibles lorsque l'effet de lecture "MONOTONE" ou "SEPIA" (☞ p. 51) est sélectionné.
- Le mode de prise de vues en rafale (sauf PHOTO sans marge) n'est pas possible alors que le zoom numérique (agrandissement zoom supérieur à 16X, ☞ p. 27) est activé.
- Si certains modes de Programme AE avec effets spéciaux (☞ p. 32) sont activés, quelques modes Photo ne peuvent pas être utilisés. Si vous sélectionnez un mode Photo qui n'est pas utilisable dans la situation courante, l'indication "PHOTO" clignote lorsque vous appuyez sur **SNAPSHOT**.

* : Il y a une coupure momentanée du type obturateur d'appareil photo accompagnée d'un bruit de fermeture d'obturateur, qui est enregistré ensemble avec l'image.

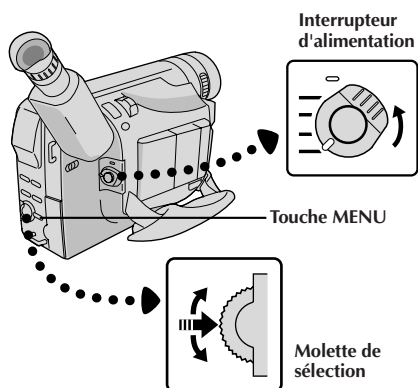

Affichage

REC MODE	SP
WIDE MODE	OFF
ZOOM	64X
GAIN UP	AGC
TELE MACRO	OFF
TO DATE / TIME MENU	
TO SYSTEM MENU	
END	

Menu d'enregistrement

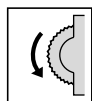

ON SCREEN	OFF
DISPLAY	ON
DATE / TIME	DEC 25 '98
	PM 5:30
▶ RETURN	
Menu de date/heure	
PHOTO MODE	FRAME
TALLY	ON
WIND CUT	OFF
SOUND MODE	32kHz
ID NUMBER	06
DEMO. MODE	OFF
▶ RETURN	
Menu système	

REC MODE	SP
WIDE MODE	OFF
ZOOM	64X
GAIN UP	AGC
TELE MACRO	OFF
TO DATE / TIME MENU	
TO SYSTEM MENU	
END	

Écran normal

Utilisation du menu pour un ajustement détaillé

Ce camescope dispose d'un système de menu sur écran facile à utiliser qui simplifie beaucoup de nombreux réglages de détail du camescope.

1 AVOIR ACCÈS AU MENU D'ENREGISTREMENT

Régler l'interrupteur d'alimentation sur "PRO.", puis appuyer sur MENU. Le menu d'enregistrement apparaît.

2 SÉLECTIONNER LA FONCTION

Tourner la molette de sélection pour déplacer la barre lumineuse sur la fonction désirée.

- Si le réglage que vous voulez ne peut pas être trouvé sur l'écran du menu, placer la barre lumineuse sur "END", puis passer à l'étape 6.

3 FAIRE LE RÉGLAGE

Appuyer sur la molette de sélection. La procédure de réglage dépend de la fonction que vous sélectionnez.

Si vous sélectionnez "REC MODE" ou "GAIN UP"...

.... chaque paramètre de fonction commence à clignoter. Tourner la molette de sélection jusqu'à l'apparition du paramètre désiré. Passer à l'étape 5.

Si vous sélectionnez "TO DATE/TIME MENU"...

.... le menu de date/heure apparaît. Passer à l'étape 4.

Si vous sélectionnez "TO SYSTEM MENU"...

.... le menu système apparaît. Passer à l'étape 4.

4 SÉLECTIONNER DES PARAMÈTRES DE FONCTION DANS LE MENU DE DATE/HEURE OU LE MENU SYSTÈME

Tourner la molette de sélection pour déplacer la barre lumineuse sur la fonction désirée, puis appuyer sur la molette.

Si vous sélectionnez "DATE/TIME"... p. 11

Si vous sélectionnez d'autres fonctions...

.... tourner la molette de sélection jusqu'à l'apparition du paramètre désiré. La barre lumineuse se déplace automatiquement sur "RETURN". Passer à l'étape 5.

5 TERMINER LE RÉGLAGE

Appuyer sur la molette de sélection. Le menu d'enregistrement réapparaît et la barre lumineuse est sur "END".

6 FERMER L'ÉCRAN DU MENU

Appuyer sur la molette de sélection. L'écran normal réapparaît.

Explications du menu d'enregistrement

REC MODE		Vous permet de régler le mode d'enregistrement (SP ou LP) en fonction de la cassette utilisée (☞ p. 13).
WIDE MODE	OFF	Sélectionner "OFF" lorsque vous ne voulez pas utiliser "SQUEEZE" ni "CINEMA".
	SQUEEZE	Pour la lecture sur un téléviseur avec un rapport d'image 16:9. L'image est naturellement élargie pour remplir l'écran sans distorsion. <input checked="" type="checkbox"/> apparaît. Pour utiliser ce mode, se référer au mode d'emploi de votre téléviseur écran large. Pendant la lecture/enregistrement sur des téléviseurs 4:3/écran LCD/viseur, l'image est allongée verticalement.
	CINEMA	Des bandes noires sont introduites en haut et dans le bas de l'écran. Pendant la lecture sur des téléviseurs à écran large, les bandes noires en haut et en bas de l'écran sont coupées et le rapport d'écran devient 16:9. Pour utiliser ce mode, se référer au mode d'emploi de votre téléviseur écran large. Pendant la lecture/enregistrement sur des téléviseurs 4:3/écran LCD/viseur, les bandes noires sont introduites en haut et en bas de l'écran et l'image apparaît comme dans les films cinémascope 16:9.
ZOOM	16X	Réglé sur "16X" en utilisant le zoom numérique, le grossissement zoom sera remis sur 16X alors que le zoom numérique sera débrayé.
	64X	Vous permet d'utiliser le zoom numérique. Par traitement numérique et agrandissement d'images, le zoom est possible de 16 fois (la limite du zoom optique), à un maximum de 64 fois par grossissement numérique.
	160X	Vous permet d'utiliser le zoom numérique. Par traitement numérique et agrandissement d'images, le zoom est possible de 16 fois (la limite du zoom optique), à un maximum de 160 fois par grossissement numérique.
GAIN UP	AGC	Pour enregistrer un sujet dans un milieu sombre. Lorsqu'il est plus commode de filmer le sujet avec une image plus lumineuse même si l'image devient légèrement grossière. Sélectionné automatiquement lorsque l'interrupteur d'alimentation est réglé sur "AUTO".
	AUTO A 	Pour enregistrer un sujet dans un milieu légèrement sombre. Lorsqu'il est plus commode de filmer avec une image moins grossière bien que le sujet devienne légèrement sombre.
	OFF	Vous permet de filmer des scènes sombres sans réglage de luminosité de l'image.
TELE MACRO	OFF	Habituellement, la distance entre le sujet et l'objectif pour laquelle l'objectif est au point dépend du grossissement zoom. Sauf s'il y a une distance de plus de 1 m du sujet, l'objectif ne fait pas la mise au point au réglage téléobjectif maximum. Réglé sur "ON", vous pouvez filmer un sujet aussi grand que possible à une distance de 60 cm environ. • En fonction de la position zoom, l'objectif peut ne pas faire la mise au point.
	ON	
TO DATE/TIME MENU		Se référer aux "Explications du menu de date/heure" (☞ p. 28).
TO SYSTEM MENU		Se référer aux "Explications du menu système" (☞ p. 28).

Explications du menu de date/heure

ON SCREEN	OFF	Empêche l'affichage du camescope d'apparaître sur l'écran du téléviseur raccordé.
	ON	Fait apparaître les affichages du camescope sur l'écran quand le camescope est raccordé à un téléviseur.
DISPLAY	ON	Fait apparaître les réglages de date/heure dans le camescope (☞ p. 11).
	OFF	Empêche les réglages de date/heure d'apparaître dans le camescope.
DATE/TIME	Vous permet de régler la date et l'heure courante (☞ p. 11).	

Explications du menu système

PHOTO MODE	Vous permet de régler les paramètres pour l'enregistrement "FULL", "FRAME", "PIN-UP", "MULTI 4" ou "MULTI 9" (☞ p. 24).	
TALLY	ON	Le témoin d'enregistrement reste éteint à tout moment.
	OFF	Le témoin d'enregistrement s'allume pour signaler le début de l'enregistrement.
WIND CUT	OFF	Annule la fonction qui coupe le bruit créé par le vent.
	ON	Contribue à couper le bruit créé par le vent. <ul style="list-style-type: none"> • "🌀" apparaît. • La qualité du son changera. C'est normal.
SOUND MODE	32 kHz	Permet l'enregistrement du son stéréo sur quatre canaux séparés, et son utilisation est recommandée pour effectuer du doublage audio avec un autre camescope numérique.
	48 kHz	Permet l'enregistrement du son stéréo sur deux canaux séparés.
ID NUMBER	Ce numéro est nécessaire pour raccorder le camescope à un appareil du type ordinateur en utilisant la prise JLIP. Les numéros vont de 01 à 99. Le réglage en usine est 06.	
DEMO. MODE	OFF	La démonstration automatique n'aura pas lieu.
	ON	Fait la démonstration de certaines fonctions telles que le programme AE avec effets spéciaux, etc., et peut être utilisé pour confirmer comment ces fonctions agissent. Lorsque "DEMO. MODE" est réglé sur "ON" et que le menu d'enregistrement est fermé, la démonstration commence. <p>REMARQUES:</p> <ul style="list-style-type: none"> • Si une cassette est dans le camescope, la démonstration ne peut pas être mise en marche. • En coupant le camescope, "DEMO. MODE" est réglé automatiquement sur "OFF".

 : Préréglage en usine

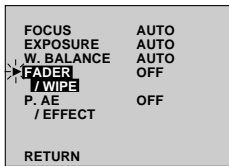
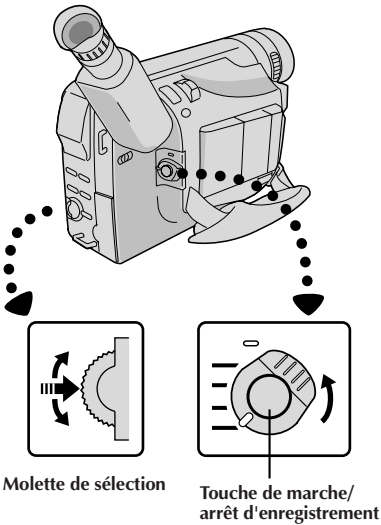

Menu d'item de mode manuel

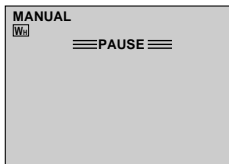
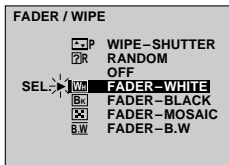

Menu de fondu/volet

[Ex.: **W**] FONDU AU BLANC]

Ouverture en fondu



Fermeture en fondu

Effets de fondu/volet

Ces effets vous permettent de faire des transitions de scènes de style pro. Utilisez les pour relever la transition d'une scène à la suivante. Vous pouvez également faire varier les transitions d'une scène à l'autre.

SÉLECTION D'EFFET

1 AVOIR ACCÈS AU MENU D'ITEM DE MODE MANUEL

Régler l'interrupteur d'alimentation sur "PRO.", puis appuyer sur la molette de sélection.

2 AVOIR ACCÈS AU MENU DE FONDU/VOLET

Tourner la molette de sélection pour déplacer la barre lumineuse sur "FADER/WIPE", puis appuyer sur la molette.

3 SÉLECTIONNER L'EFFET

Tourner la molette de sélection pour déplacer la barre lumineuse sur la fonction désirée, puis appuyer sur la molette.

- Le menu de fondu/volet disparaît et l'effet est réservé. L'indicateur représentant l'effet sélectionné apparaît.

SÉLECTION DE FONDU/VOLET

(**W**, **B**, **X**, **B.W**, **□**, **□**, **▲**, **▼**, **▶** et **◀**)

Une scène apparaît progressivement sur un écran noir, blanc ou noir et blanc ou une forme en mosaïque (Ouverture en fondu ou en volet); ou disparaît, laissant un écran noir, blanc ou noir et blanc ou une forme en mosaïque (Fermeture en fondu ou en volet).

L'ouverture en fondu ou en volet fonctionne quand l'enregistrement commence ou en passant en mode d'attente d'enregistrement.

Avant l'étape suivante, effectuer les étapes 1 à 3 ci-dessus.

4 COMMENCER OU FINIR L'ENREGISTREMENT

Appuyer sur la touche de marche/arrêt d'enregistrement pour activer l'ouverture/fermeture en fondu ou en volet.

REMARQUE:

☞ p. 30.

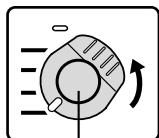
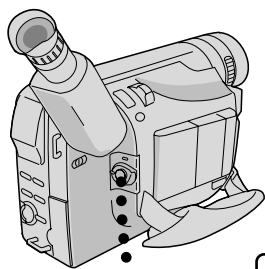

Touche de marche/arrêt
d'enregistrement

Fin de la scène précédente



[Exemple: P WIPE - SCROLL]

En l'espace de 5 minutes . . .



Ouverture du volet

SÉLECTION DE VOLET D'IMAGE OU DE FONDU ENCHAÎNÉ (P, P, P, P, P et P)

Combinez les fonctions de volet d'image et de fondu enchaîné pour un effet de transition professionnelle. Il y a 6 effets de volet d'image et un effet de fondu enchaîné. Le volet d'image ou le fondu enchaîné fonctionne quand l'enregistrement commence.

Avant les étapes suivantes, effectuer les étapes 1 à 3 de la page 29.

4 METTRE UNE SCÈNE EN MÉMOIRE

Passer en mode d'attente d'enregistrement.

Si vous sélectionnez le volet d'image/fondu enchaîné pendant l'enregistrement . . .

.... appuyer sur la touche de marche/arrêt d'enregistrement pour terminer une séquence. La scène au point où la séquence se termine est mise en mémoire.

Si vous sélectionnez le volet d'image/fondu enchaîné pendant le mode d'attente d'enregistrement . . .

.... appuyer sur la touche de marche/arrêt d'enregistrement pour commencer l'enregistrement et appuyer de nouveau pour terminer la séquence. La scène au point où la séquence se termine est mise en mémoire.

Si vous sélectionnez le volet d'image/fondu enchaîné pendant le mode d'attente d'enregistrement après avoir effectué un volet d'image/fondu enchaîné . . .

.... la scène au point où la séquence se termine est déjà en mémoire.





























5 COMMENCER L'ENREGISTREMENT

Si vous reprenez l'enregistrement en l'espace de 5 minutes à la fin de l'enregistrement de la scène précédente (sans avoir mis le camescope hors tension), la scène précédente disparaît progressivement de l'écran en dévoilant la nouvelle scène.

REMARQUES:

- Vous pouvez prolonger un fondu ou un volet en appuyant sur la touche de marche/arrêt d'enregistrement et en la maintenant pressée.
- Si l'alimentation est coupée après avoir terminé l'enregistrement d'une scène, le point mémorisé est effacé et le volet/fondu enchaîné d'images n'est plus possible. Dans ce cas, l'indicateur de fondu effacé/enchaîné d'images clignote. Recommencez l'enregistrement, mais sans couper l'alimentation du camescope quand vous avez terminé. Veuillez noter que l'alimentation se coupe également automatiquement si 5 minutes se sont écoulées dans le mode d'attente d'enregistrement.
- Le son à la fin de la dernière scène enregistrée n'est par mémorisé.

Menu de fondu et volet

Menu	Effet
 FADER — WHITE (Fondu au blanc)	Entrée ou sortie avec un écran blanc.
 FADER — BLACK (Fondu au noir)	Entrée ou sortie avec un écran noir.
 FADER — MOSAIC (Fondu en mosaïque)	Entrée et sortie en fondu avec un effet de mosaïque.
 FADER — B.W (Fondu en noir et blanc)	Passes d'un écran couleur à un écran noir et blanc lors de l'entrée ou de la sortie en fondu.
 WIPE — CORNER (Fondu effacé à partir d'un coin)	L'écran noir s'ouvre à partir du coin supérieur droit de l'écran vers le coin inférieur gauche, ou se ferme à partir du coin inférieur gauche vers le coin supérieur droit en laissant un écran noir.
 WIPE — WINDOW (Fondu effacé en fenêtre)	La scène apparaît au centre d'un écran noir et s'élargit vers les angles, ou disparaît au centre de l'écran à partir des angles.
 WIPE — SLIDE (Fondu effacé en glissière)	Le volet s'ouvre de droite à gauche ou se ferme de gauche à droite.
 WIPE — DOOR (Fondu effacé en volet)	Les deux volets noirs s'ouvrent vers la gauche et la droite en laissant apparaître la scène, ou se ferment à partir de la gauche et de la droite en recouvrant la scène.
 WIPE — SCROLL (Fondu effacé en défilement)	La scène apparaît sur un écran noir à partir du bas et s'ouvre vers le haut, ou disparaît du haut vers le bas en laissant un écran noir.
 WIPE — SHUTTER (Fondu effacé en rideau)	Un écran noir se ferme au centre de l'image, à partir du haut et du bas de l'écran, ou s'ouvre à partir du centre vers le haut et le bas.
 P DISSOLVE (Fondu enchaîné)	La nouvelle scène apparaît progressivement à mesure que la dernière scène disparaît.
 P WIPE — CORNER (Fondu effacé à partir d'un coin)	La nouvelle scène recouvre la précédente à partir du coin supérieur droit au coin inférieur gauche.
 P WIPE — WINDOW (Fondu effacé en fenêtre)	La scène suivante disparaît graduellement du centre de l'écran vers les coins en recouvrant la scène précédente.
 P WIPE — SLIDE (Fondu effacé en glissière)	La scène apparaît progressivement en couvrant la précédente de droite à gauche.
 P WIPE — DOOR (Fondu effacé en volet)	La scène précédente disparaît du centre vers la droite et la gauche en dévoilant la nouvelle scène, comme lorsque des portes sont ouvertes.
 P WIPE — SCROLL (Fondu effacé en défilement)	La nouvelle scène recouvre progressivement la dernière scène à partir du bas de l'écran vers le haut.
 P WIPE — SHUTTER (Fondu effacé en rideau)	La nouvelle scène recouvre progressivement la dernière scène en partant du centre en allant vers le haut et le bas de l'écran.
 R RANDOM (Transitions aléatoires)	Lorsque vous choisissez cette fonction, le camescope sélectionne de façon aléatoire l'effet de transition utilisé (entre  ,  ,  ,  ,  ,  ,  ,  ,  , ). La fonction de volet d'image/fondu enchaîné n'est pas disponible.

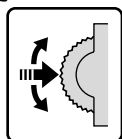
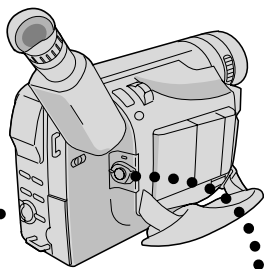

Molette de sélection

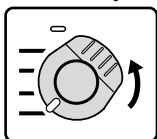
Interrupteur
d'alimentation

Affichage

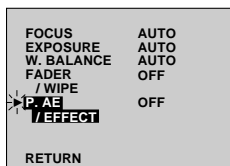
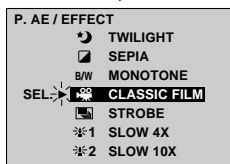
Menu d'item de mode
manuel

Menu P.AE/EFFECT

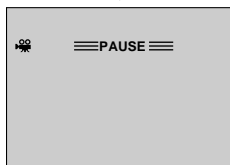

Programme AE avec effets spéciaux

IMPORTANT:

Si certains fondus ou volets (☒ p. 31) sont activés, quelques modes de Programme AE avec effets spéciaux ne peuvent pas être utilisés. Si vous sélectionnez un mode qui n'est pas utilisable dans la situation actuelle, le symbole du mode clignote.

Vous pouvez choisir un des effets affichés sur le menu P.AE/EFFECT.

1 SÉLECTIONNER LE MODE DE FONCTIONNEMENT

Régler l'interrupteur d'alimentation sur "PRO.".

2 AVOIR ACCÈS AU MENU D'ITEM DE MODE MANUEL

Appuyer sur la molette de sélection et déplacer la barre lumineuse sur "P.AE/EFFECT" en tournant la molette de sélection.

3 AVOIR ACCÈS AU MENU DE SÉLECTION P.AE/EFFECT

Appuyer sur la molette de sélection. Le menu P.AE/EFFECT apparaît.

4 SÉLECTIONNER LE MODE

Déplacer la barre lumineuse sur le mode désiré en tournant la molette de sélection, puis appuyer sur la molette.

- Le menu P.AE/EFFECT disparaît et le mode sélectionné est activé. Le symbole du mode sélectionné apparaît.

5 ANNULER LE MODE

Pour couper l'effet sélectionné, revenir au menu P.AE/EFFECT et déplacer la barre lumineuse sur "OFF" en tournant la molette de sélection. Puis la presser.

REMARQUE:

Le programme AE avec effets spéciaux peut être changé pendant l'enregistrement ou pendant l'attente d'enregistrement.

L'indicateur pour le mode sélectionné apparaît, et le mode sélectionné est engagé.



SHUTTER (Vitesse d'obturation variable)

1/60—La vitesse d'obturation est fixée à 1/60 de seconde. Les bandes noires qui apparaissent habituellement en filmant un écran TV deviennent plus étroites.

1/100—La vitesse d'obturation est fixée à 1/100 de seconde. Le scintillement qui se produit en filmant sous un éclairage fluorescent ou une lampe à vapeur de mercure, est réduit.

1/250, 1/500—Ces réglages permettent de filmer des scènes rapides, image par image, et donne des enregistrements vivants, stables à la lecture au ralenti. Plus la vitesse d'obturation est rapide, plus l'image s'assombrit.

Utilisez la fonction SHUTTER dans les endroits bien éclairés.



CLASSIC FILM (Cinéma classique)

Les scènes sont enregistrées avec un effet stroboscopique.



STROBE (Stroboscope)

L'enregistrement semble être fait d'une série d'images consécutives.

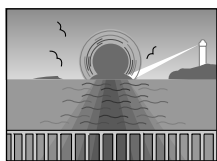

TWILIGHT (Mode crépuscule)

Rend les couchers de soleil plus naturels. La balance des blancs (☼ p. 38) est d'abord réglée sur ☼, mais elle peut être changée pour le réglage voulu. Lorsque le mode crépuscule est choisi, le caméscope règle automatiquement la mise au point sur environ 10 m à l'infini. Pour une distance inférieure à 10 m, régler manuellement la mise au point.



SEPIA (Sépia)

Les scènes enregistrées ont une teinte un peu brune, comme les anciennes photographies. Associez cet effet au mode Cinéma pour donner une tonalité ancienne à votre film.

B/W MONOTONE (Noir et blanc)

Comme dans les films anciens, le film est tourné en noir et blanc. (Utilisé avec le mode cinéma, il relève l'effet "Cinéma classique".

SLOW (Obturateur lent)

Vous pouvez éclairer des sujets ou des zones sombres même plus lumineux qu'ils ne le sont en réalité.



La vitesse d'obturation est réglée au 1/15 de seconde pour multiplier la sensibilité par 4.



La vitesse d'obturation est réglée sur 1/6 de seconde pour offrir 10 fois la sensibilité.

REMARQUES:

- Quand vous utilisez l'obturation lente (SLOW), un léger effet stroboscopique est perceptible.
- Utilisez l'obturation lente (SLOW) uniquement dans les endroits faiblement éclairés.
- L'indicateur de mise au point manuelle peut apparaître et clignoter quand l'obturation lente (SLOW) est en service.
- Si l'image n'est pas nette, faites la mise au point manuellement. Il est recommandé d'utiliser un pied photographique.

Zone de détection de la mise au point

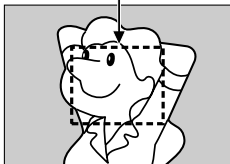

Mise au point

MISE AU POINT AUTOMATIQUE

Le système de mise au point automatique toute distance du camescope permet de filmer en continu de gros plan (à 1,5 cm du sujet) à l'infini. Toutefois, la mise au point correcte peut ne pas être obtenue dans les situations citées ci-dessous (dans ces cas, utiliser la mise au point manuelle).

- Si deux sujets à des distances différentes se recourent dans la même scène.
- Lorsque l'éclairage est faible.*
- Lorsque le sujet n'a pas de contraste (différence entre luminosité et ombre), tel un mur unicolore et plat ou un ciel bleu sans nuages.*
- Quand un objet sombre se voit à peine dans le viseur.*
- Quand la scène contient des objets minuscules ou identiques qui sont répétés avec régularité.
- Quand la scène est affectée par des rayons de soleil ou de lumière réfléchis à la surface de l'eau.
- En prenant une scène avec un fond à contraste élevé.

* Lors de la mise au point manuelle, les avertissements de faible contraste suivants apparaissent en clignotant:

▲, ▲, ▼ ou ☹

REMARQUES:

- Si l'objectif est sali ou voilé par de la condensation, une mise au point précise n'est pas possible. Maintenir l'objectif propre, en l'essuyant avec un morceau de tissu doux s'il devient sale. Si de la condensation se produit, essuyer avec un tissu doux ou attendre que l'objectif sèche naturellement.
- Pour filmer un sujet près de l'objectif, faire d'abord un zoom arrière (☞ p. 20). En faisant un zoom avant en mode de mise au point automatique, le camescope peut faire automatiquement un zoom arrière en fonction de la distance entre le camescope et le sujet. Lorsque le mode "TELE MACRO" (☞ p. 27) est activé, le camescope ne fera pas de zoom arrière automatiquement.

MISE AU POINT MANUELLE

REMARQUE:

Vous devez déjà avoir fait les réglages nécessaires du viseur (☞ p. 14). Si ce n'est pas le cas, le faire avant de continuer.

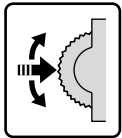
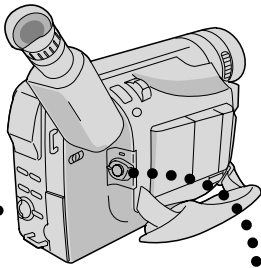

Molette de sélection

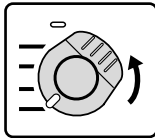

Interrupteur d'alimentation

Affichage

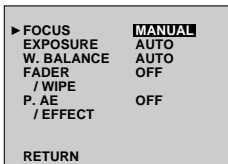

Menu d'item de mode manuel

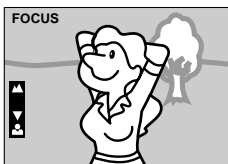
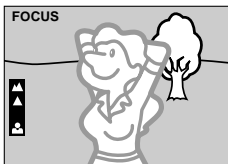
**1 SÉLECTIONNER LE MODE DE FONCTIONNEMENT**

Régler l'interrupteur d'alimentation sur "PRO".

2 AVOIR ACCÈS AU MENU D'ITEM DE MODE MANUEL

Appuyer sur la molette de sélection. Le menu d'item de mode manuel apparaît.

3 AVOIR ACCÈS À LA MISE AU POINT MANUELLE

Déplacer la barre lumineuse sur "FOCUS" en tournant la molette de sélection, puis la presser. Tourner la molette de sélection pour afficher "MANUAL", puis la presser. Le menu d'item de mode manuel disparaît et "FOCUS" est affiché dans le coin supérieur gauche. La mise au point est verrouillée à ce point.

4 AJUSTER LA MISE AU POINT

Pour un sujet plus éloigné . . .

.... tourner la molette de sélection vers le haut. "▲" apparaît et clignote. Passer à l'étape 5.

Pour un sujet plus proche . . .

.... tourner la molette de sélection vers le bas. "▼" apparaît et clignote. Passer à l'étape 5.

5 TERMINER LE RÉGLAGE DE LA MISE AU POINT

Appuyer sur la molette de sélection. Le réglage de la mise au point est terminé. L'indication change de "FOCUS" à "PRO".

• Si vous voulez refaire la mise au point, recommencer à partir de l'étape 2.

Pour revenir à la mise au point automatique (autofocus) . . .

.... tourner la molette de sélection pour afficher "AUTO", puis la presser dans l'étape 3. Les indicateurs de mise au point manuel disparaissent. Ou régler l'interrupteur d'alimentation sur "AUTO".

REMARQUES:

- Une fois que l'interrupteur d'alimentation est réglé sur "OFF", la mise au point manuelle est remise sur "AUTO".
- Bien faire la mise au point en position téléobjectif maximale quand vous utilisez le mode de mise au point manuelle. Si vous faites la mise au point sur un certain sujet en position grand angle, des images bien nettes ne peuvent pas être obtenues en faisant un zoom avant car la profondeur de champ est réduite à des focales plus longues.
- Si le réglage de la mise au point n'est pas possible à une distance plus éloignée ou plus rapprochée, "▲" ou "▼" clignote.

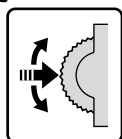
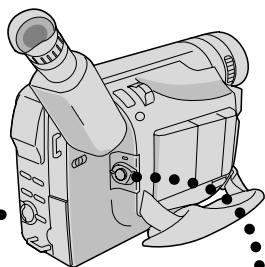

Molette de sélection

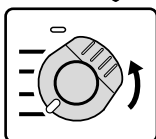
Interrupteur
d'alimentation

Affichage

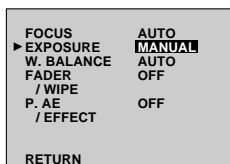
Menu d'item de mode
manuelPour rendre l'image
plus sombreIndicateur de commande
d'expositionPour rendre l'image
plus lumineuse

Commande d'exposition

Cette caractéristique ajuste automatiquement le diaphragme pour obtenir la meilleure qualité d'image disponible, mais vous pouvez modifier et faire le réglage manuellement.

1 SÉLECTIONNER LE MODE DE FONCTIONNEMENT

Régler l'interrupteur d'alimentation sur "PRO."

2 AVOIR ACCÈS AU MENU D'ITEM DE MODE MANUEL

Appuyer sur la molette de sélection. Le menu d'item de mode manuel apparaît.

3 AVOIR ACCÈS À LA COMMANDE D'EXPOSITION

Déplacer la barre lumineuse sur "EXPOSURE" en tournant la molette de sélection, puis la presser. Tourner la molette de sélection pour afficher "MANUAL", puis la presser. Le menu d'item de mode manuel disparaît. "EXP." et la barre de mise en valeur sur l'indicateur de commande d'exposition sont affichés.

4 AJUSTER L'EXPOSITION

Pour rendre l'image plus lumineuse . . .

... tourner la molette de sélection vers le haut. L'indicateur de commande d'exposition augmente (maximum +6). Passer à l'étape 5.

Pour rendre l'image plus sombre . . .

... tourner la molette de sélection vers le bas. L'indicateur de commande d'exposition diminue (minimum -6). Passer à l'étape 5.

5 TERMINER LE RÉGLAGE DE L'EXPOSITION

Appuyer sur la molette de sélection. Le réglage de l'exposition est terminé. L'indication change de "EXP." à "PRO." et la partie mise en valeur sur l'indicateur de commande d'exposition, disparaît.

• Si vous voulez régler de nouveau l'exposition, reprendre l'étape 2.

Pour revenir à la commande d'exposition automatique . . .

... tourner la molette de sélection pour afficher "AUTO" puis la presser dans l'étape 3. L'indicateur de commande d'exposition disparaît. Ou régler l'interrupteur d'alimentation sur "AUTO".

REMARQUES:

- Une fois que l'interrupteur d'alimentation est réglé sur "OFF", la commande d'exposition est remise sur "AUTO".
- Le réglage manuel de l'exposition est conseillé dans les situations suivantes:
 - Lorsque vous filmez sous un éclairage indirect ou lorsque l'arrière-plan est trop lumineux.
 - Quand vous filmez un fond reflétant naturellement la lumière (sable ou neige).
 - Quand le fond est sombre dans l'ensemble ou que le sujet est clair.

Verrouillage de l'iris

Utiliser cette fonction pour filmer un sujet mobile, faire un zoom, quand le sujet change de distance (par conséquent sa taille sur l'écran LCD ou dans le viseur), ou quand vous voulez verrouiller le niveau de luminosité.

Quand le sujet est rapproché, laissez l'iris verrouillé. Même si le sujet s'éloigne de vous, l'image ne sera pas assombrie ni éclaircie.

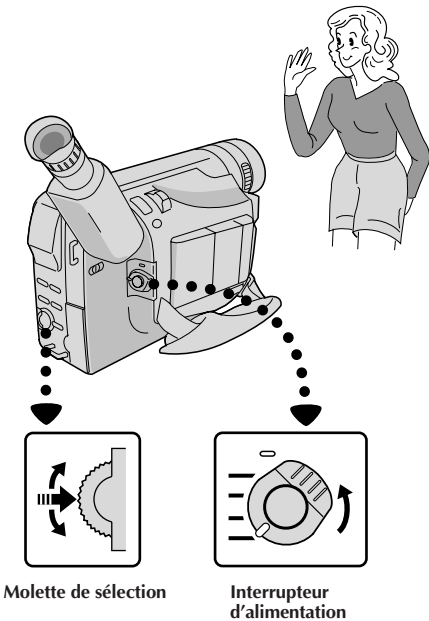

Molette de sélection

Interrupteur d'alimentation

Affichage

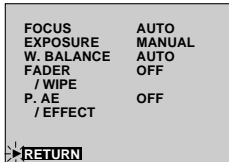

Menu d'item de mode manuel



Indicateur de verrouillage d'iris

1 SÉLECTIONNER LE MODE DE FONCTIONNEMENT

Régler l'interrupteur d'alimentation sur "PRO.".

2 AVOIR ACCÈS AU MENU D'ITEM DE MODE MANUEL

Appuyer sur la molette de sélection. Le menu d'item de mode manuel apparaît.

3 AVOIR ACCÈS À LA COMMANDE D'EXPOSITION

Déplacer la barre lumineuse sur "EXPOSURE" en tournant la molette de sélection, puis la presser. Tourner la molette de sélection pour afficher "MANUAL", puis la presser. "EXP." est affiché.

4 CENTRER LE SUJET, VERROUILLER L'IRIS

Ajuster le zoom pour que le sujet remplisse l'écran LCD ou le viseur, puis maintenir la molette de sélection pressée pendant plus de 2 secondes. L'indicateur de commande d'exposition et "EXP." apparaissent, indiquant que l'iris est verrouillé. Appuyer sur la molette de sélection. L'indication affichée dans le coin supérieur gauche change de "EXP." à "PRO.".

Pour revenir à la commande automatique de l'iris . . .

.... tourner la molette de sélection pour afficher "AUTO" puis la presser dans l'étape 3. L'indicateur de commande d'exposition et "EXP." disparaissent. Ou régler l'interrupteur d'alimentation sur "AUTO".

REMARQUE:

Le verrouillage de l'iris est recommandé dans les situations suivantes:

- Lorsque vous filmez un fond réfléchissant naturellement la lumière, comme à la plage ou sur les pistes de ski.
- Lorsque vous filmez un sujet éclairé par un projecteur.
- Lorsque le sujet s'éloigne.
- Lorsque vous faites un zooming.

Pour verrouiller la commande d'exposition et l'iris . . .

.... après l'étape 3, ajuster l'exposition en tournant la molette de sélection. Puis verrouiller l'iris dans l'étape 4. Pour un verrouillage automatique, tourner la molette de sélection pour afficher "AUTO", puis la presser dans l'étape 3. L'iris devient automatique au bout de 2 secondes.

Iris

L'iris fonctionne comme la pupille de l'oeil humain. Dans un environnement bien éclairé, la pupille humaine se contracte pour ne pas laisser passer trop de lumière. Quand l'éclairage est faible, la pupille se dilate pour laisser passer plus de lumière.

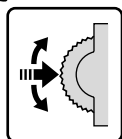
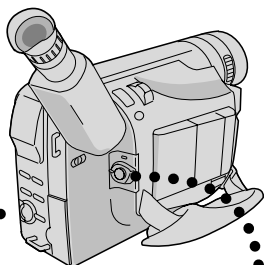

Molette de sélection

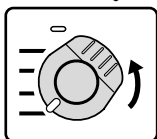

Interrupteur d'alimentation

Affichage

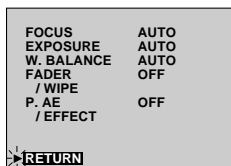

Menu d'item de mode manuel

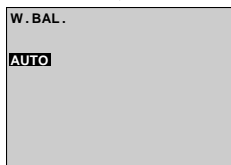
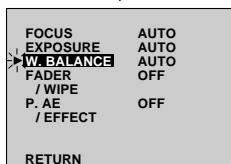

Réglage de la balance des blancs

Réglage de la balance des blancs

Un terme qui renvoie à l'exactitude de la reproduction des couleurs sous différents éclairages. Si la balance des blancs est correcte, toutes les autres couleurs seront bien reproduites.

En principe, la balance des blancs est réglée automatiquement. Toutefois, l'utilisateur de camscope expérimenté pourra préférer commander cette fonction manuellement et atteindre une reproduction de couleur/teinte plus professionnelle.

1 SÉLECTIONNER LE MODE DE FONCTIONNEMENT

Régler l'interrupteur d'alimentation sur "PRO".

2 AVOIR ACCÈS AU MENU D'ITEM DE MODE MANUEL

Appuyer sur la molette de sélection. Le menu d'item de mode manuel apparaît.

3 AVOIR ACCÈS AU RÉGLAGE DE LA BALANCE DES BLANCS

Déplacer la barre lumineuse sur "W.BALANCE" en tournant la molette de sélection, puis la presser. Le menu d'item de mode manuel disparaît et "W.BAL." apparaît dans le coin supérieur gauche et "AUTO" apparaît sur l'écran.

4 RÉGLER LES PARAMÈTRES DE FONCTION

Tourner la molette de sélection pour boucler sur les réglages disponibles pour la fonction sélectionnée, et arrêter lorsque le réglage voulu apparaît.

"AUTO" – La balance des blancs est ajustée automatiquement. C'est la position pré-réglée en usine.

"☀" – Pour filmer un sujet sur lequel la balance des blancs a déjà été réglée (☞ p. 39).

"☀" – Pour filmer à l'extérieur un jour de beaux temps.

"☁" – Pour filmer à l'extérieur un jour couvert.

"☀" – Quand vous utilisez une torche vidéo ou un éclairage similaire.

5 FERMER LE RÉGLAGE DE LA BALANCE DES BLANCS

Appuyer de nouveau sur la molette de sélection. La sélection est terminée. L'indication "W. BAL." change en "PRO".

Pour revenir à la balance des blancs automatique . . .

.... sélectionner "AUTO" dans l'étape 3. Ou régler l'interrupteur d'alimentation sur "AUTO".

REMARQUE:

La balance des blancs ne peut pas être utilisée lorsque *Sépiá* ou *Monotone* (☞ p. 33) est activé.

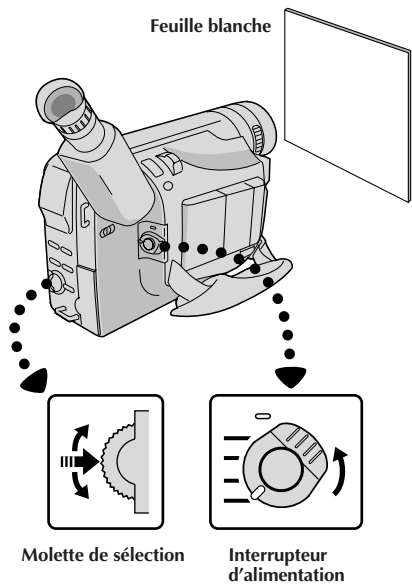

Molette de sélection

Interrupteur d'alimentation

Affichage

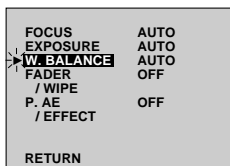

Menu d'item de mode manuel

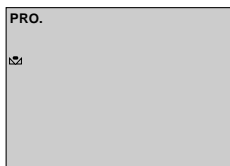

Réglage manuel de la balance des blancs

Balance des blancs manuelle

Si le caméscope est utilisé en mode PRO., effectuer le réglage manuel de la balance des blancs en filmant sous différents types d'éclairage.

1 SÉLECTIONNER LE MODE DE FONCTIONNEMENT

Suivre les étapes 1 à 4 du réglage de la balance des blancs (☞ p. 38), sélectionner "☑ MAN.".

2 RÉGLER LA BALANCE DES BLANCS

Tenir une feuille de papier blanc devant le sujet. Ajuster le zoom ou se déplacer pour que la feuille blanche remplisse l'écran.

3 ENTRER LE RÉGLAGE

Appuyer sur la touche de sélection jusqu'à ce que ☑ commence à clignoter.

- Lorsque le réglage est terminé, ☑ s'arrête de clignoter.

4 SORTIR DU RÉGLAGE MANUEL DE LA BALANCE DES BLANCS

Appuyer sur la molette de sélection. L'indication "W.BAL." change en "PRO." et uniquement l'indicateur de balance des blancs manuelle ☑ est affiché.

Pour changer la teinte de l'enregistrement . . .

.... à l'étape 2, remplacez la feuille blanche par une feuille de couleur. La balance des blancs se règle en fonction de la couleur et la teinte générale de l'image change. Du papier rouge donne une teinte verte sombre, du papier bleu, une teinte orangée et du papier jaune, un violet sombre.

REMARQUES:

- Dans l'étape 2, il peut être difficile de faire la mise au point sur la feuille blanche dans certaines circonstances. Dans un tel cas, ajuster manuellement la mise au point (☞ p. 35).
- Un sujet peut être filmé sous différents types d'éclairage en intérieur (lumière naturelle, lumière fluorescente, bougies, etc.). La température de couleur étant différente selon le type de lumière, la teinte du sujet varie en fonction des réglages de la balance des blancs. Utilisez cette fonction pour obtenir une image plus naturelle.
- Le réglage de la balance des blancs effectué dans le mode de la balance des blancs manuelle reste mémorisé même après la mise hors tension de l'appareil ou le retrait de la batterie.

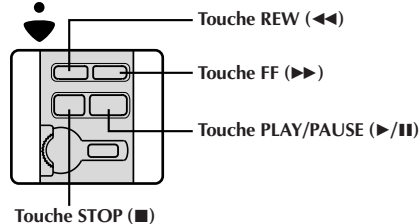
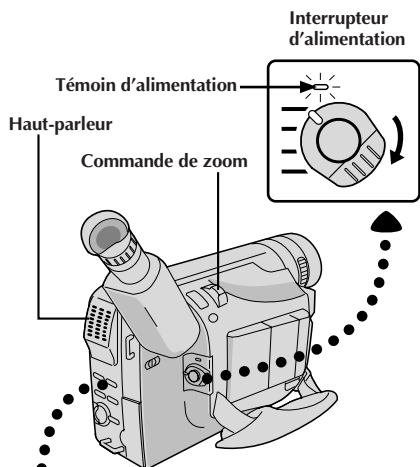

Écran LCD en position rétractée

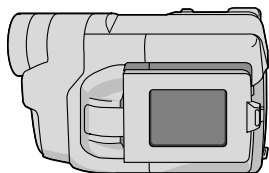

Indication sur l'écran LCD/dans le viseur

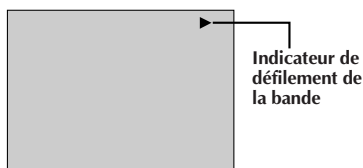

1 MISE EN PLACE D'UNE CASSETTE

Appuyer d'abord sur la touche d'ouverture de l'écran et ouvrir l'écran LCD à un angle de plus de 45 degrés. Appuyer sur **OPEN/EJECT** dans le sens de la flèche que porte le couvercle, puis ouvrir le couvercle de la cassette jusqu'à son verrouillage. Le logement s'ouvre automatiquement. Introduire une cassette et appuyer sur "PUSH HERE" pour fermer le logement.

2 SÉLECTION DU MODE

S'assurer que l'écran LCD est complètement ouvert. Puis régler l'interrupteur d'alimentation sur "PLAY". Le témoin d'alimentation s'allume.

3 LECTURE

Appuyer sur **PLAY/PAUSE** (▶/||). L'image de lecture apparaît.

4 TERMINER LA LECTURE

Appuyer sur **STOP** (■).

Rebobinage ou avance rapide de la bande

En mode d'arrêt, appuyer sur **REW** (◀◀) pour le rebobinage ou sur **FF** (▶▶) pour l'avance rapide.

REMARQUES:

- L'alimentation du camcscope est coupée automatiquement au bout de 5 minutes de mode d'arrêt. Pour remettre l'alimentation, régler l'interrupteur d'alimentation sur "POWER OFF", puis sur "PLAY".
- Lorsque l'interrupteur d'alimentation est placé sur "PLAY" et que l'écran LCD est ouvert à un angle de 45 degrés ou plus, automatiquement l'écran LCD s'allume et le viseur s'éteint pour économiser l'énergie.
- L'image de lecture peut également être visionnée dans le viseur (avec l'écran LCD fermé) ou sur un téléviseur raccordé (☞ p. 44, 45). Le fonctionnement du camcscope reste le même comme décrit dans cette section.
- Vous pouvez également voir l'image de lecture sur l'écran lorsqu'il est retourné et rétracté.
- Indications de l'écran LCD/du viseur:
 - L'indicateur d'énergie restante dans la batterie est affiché pendant 5 secondes environ sur l'écran LCD lorsque l'écran est allumé, puis il disparaît. Toutefois, l'indicateur d'énergie restante dans la batterie "☐" clignote quand l'énergie est presque épuisée.
 - Dans les modes d'arrêt, d'avance rapide ou de rebobinage, aucune de ces indications n'est affichée dans le viseur.
- Les bandes protégées contre la copie ne peuvent pas être lues. L'écran devient bleu.

Commande de volume du haut-parleur

Vous pouvez ajuster le volume du haut-parleur en poussant sur la commande de zoom.

1 AJUSTER LE VOLUME

Si vous voulez relever le volume . . .

.... pousser la commande de zoom vers "+".

Si vous voulez baisser le volume . . .

.... pousser la commande de zoom vers "-".

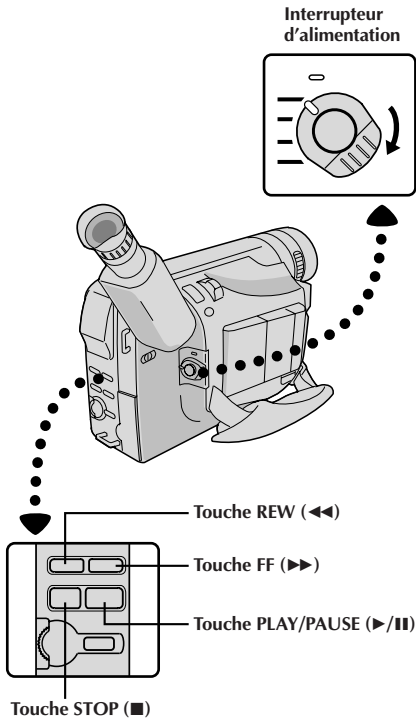

CARACTÉRISTIQUE: Pause sur image

OBJECTIF:

Pour faire une pause pendant la lecture.

OPÉRATION:

- 1) Appuyer sur **PLAY/PAUSE (▶/||)** pendant la lecture.
- 2) Pour revenir en lecture normale, appuyer de nouveau sur **PLAY/PAUSE (▶/||)**.

REMARQUE:

Si l'arrêt sur image dure pendant plus de 3 minutes, le mode d'arrêt du caméscope est engagé automatiquement. Au bout de 5 minutes dans le mode d'arrêt, l'alimentation du caméscope est coupée automatiquement.

CARACTÉRISTIQUE: Recherche accélérée

OBJECTIF:

Offrir une recherche à grande vitesse dans un sens ou l'autre.

OPÉRATION:

- 1) Appuyer sur **FF (▶▶)** pour le sens avant ou sur **REW (◀◀)** pour le sens inverse pendant la lecture.
- 2) Pour revenir en lecture normale, appuyer sur **PLAY/PAUSE (▶/||)**.

REMARQUES:

- Pendant la lecture, presser et maintenir **REW (◀◀)** ou **FF (▶▶)**. La recherche continue tant que vous maintenez la touche. Une fois relâchée, la lecture normale reprend.
- Un léger effet de mosaïque apparaît sur l'écran pendant la recherche accélérée. Ce n'est pas un mauvais fonctionnement.

CARACTÉRISTIQUE: Lecture au ralenti

Disponible uniquement avec la télécommande RM-V712U (fournie) (☞ p. 49).

CARACTÉRISTIQUE: Zoom en lecture

Disponible uniquement avec la télécommande RM-V712U (fournie) (☞ p. 50).

CARACTÉRISTIQUE: Effets spéciaux en lecture

Disponible uniquement avec la télécommande RM-V712U (fournie) (☞ p. 51).

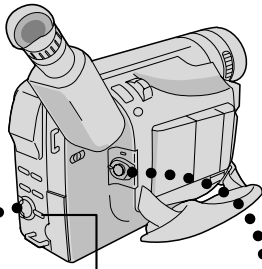

Touche MENU

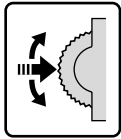

Molette de sélection

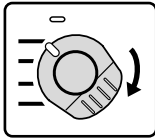

Interrupteur d'alimentation

Affichage

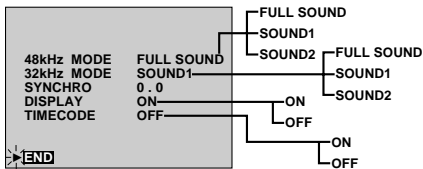

Menu de lecture

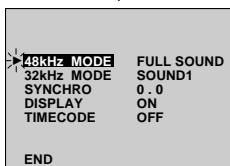

Menu de lecture

Le menu de lecture vous permet de régler les fonctions suivantes:

Son (32 kHz, 48 kHz), Synchro Comp, Display et Time Code. Les instructions suivantes sont valables pour toutes ces fonctions sauf Synchro Comp (☞ p. 56 et 57).

- 1 SÉLECTIONNER LE MODE DE FONCTIONNEMENT**
Régler l'interrupteur d'alimentation sur "PLAY".
- 2 AVOIR ACCÈS AU MENU DE LECTURE**
Appuyer sur MENU. Le menu de lecture apparaît.
- 3 SÉLECTIONNER LA FONCTION**
Déplacer la barre lumineuse sur la fonction désirée en tournant la molette de sélection. Appuyer sur la molette de sélection pour activer.
- 4 RÉGLER LES PARAMÈTRES DE FONCTION**
Tourner la molette de sélection pour boucler sur les réglages disponibles pour la fonction sélectionnée, et arrêter lorsque le réglage voulu apparaît. Puis appuyer sur la molette de sélection, et la barre lumineuse se déplace automatiquement sur "END".
 - Pour régler les paramètres d'une fonction différente, répéter les étapes 3 et 4.
- 5 FERMER LE MENU**
Appuyer de nouveau sur la molette de sélection et le menu disparaît.

Son de lecture

Pendant la lecture, le camescope détecte automatiquement le mode dans lequel le son a été enregistré et le reproduit dans le même mode. Sélectionnez le type de son qui doit accompagner l'image de lecture (32 kHz est pré-réglé sur "SOUND 1" et 48 kHz est pré-réglé sur "FULL SOUND").

Son enregistré	Affichage	Sortie son
32 kHz	FULL SOUND	Son stéréo
	SOUND 1	
	SOUND 2	
48 kHz	FULL SOUND	Son stéréo
	SOUND 1	Son "L" sur les deux canaux
	SOUND 2	Son "R" sur les deux canaux

Lorsque vous regardez une cassette enregistrée à 32 kHz, si vous voulez écouter une piste sonore spécifique, ouvrez le menu de lecture et, à l'étape 3 de la page 42, sélectionnez "32 kHz MODE" et réglez-le sur "FULL SOUND", "SOUND1" ou "SOUND 2". Lors de la lecture d'une cassette enregistrée à 48 kHz, procédez de la même manière.

REMARQUES:

- Vous pouvez aussi utiliser la touche **AUDIO MONITOR** de la télécommande RM-V712U fournie pour changer la sortie son (sans rentrer sur le menu de lecture). Bien pointer la télécommande vers le capteur de télécommande du camescope.
- Pendant la lecture, le camescope détecte le mode dans lequel le son a été enregistré. Cependant, la détection n'est pas possible pendant l'avance ou le rebobinage rapide. Pendant la lecture, le mode de son est affiché dans le coin supérieur gauche.

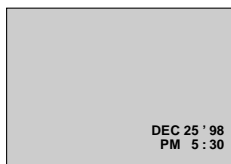
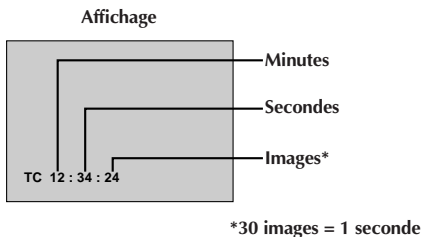

TIME CODE

(Affichage du time code pendant la lecture)

Vous pouvez afficher le time code sur l'écran pendant la lecture, ce qui est particulièrement utile lors du montage. Cette fonction est pré-réglée sur "OFF". Pour la mettre en service, sélectionnez "TIME CODE" sur le menu de lecture et changez le réglage (☞ p. 42).

ON– Le time code est affiché sur l'écran.

OFF– Le time code n'est pas affiché.

DISPLAY

(Affichage de la date pendant la lecture)

Si l'heure a été réglée, la date est automatiquement enregistrée séparément du signal vidéo.

Vous pouvez afficher ou supprimer la date quand vous le souhaitez pendant la lecture. Cette fonction est pré-réglée sur "ON". Pour la mettre hors service, sélectionnez "DISPLAY" dans le menu de lecture et changez le réglage (☞ p. 42).

ON– La date est affichée sur l'écran.

OFF– La date n'est pas affichée.

Ce sont quelques types de raccordements de base. En faisant les raccordements, se référer également aux modes d'emploi du magnéscope et du téléviseur.

A. Raccordement à un téléviseur ou à un magnéscope disposant de connecteurs S-VIDEO IN et d'entrée A/V

Utiliser le câble S-Vidéo fourni et un câble audio en option.

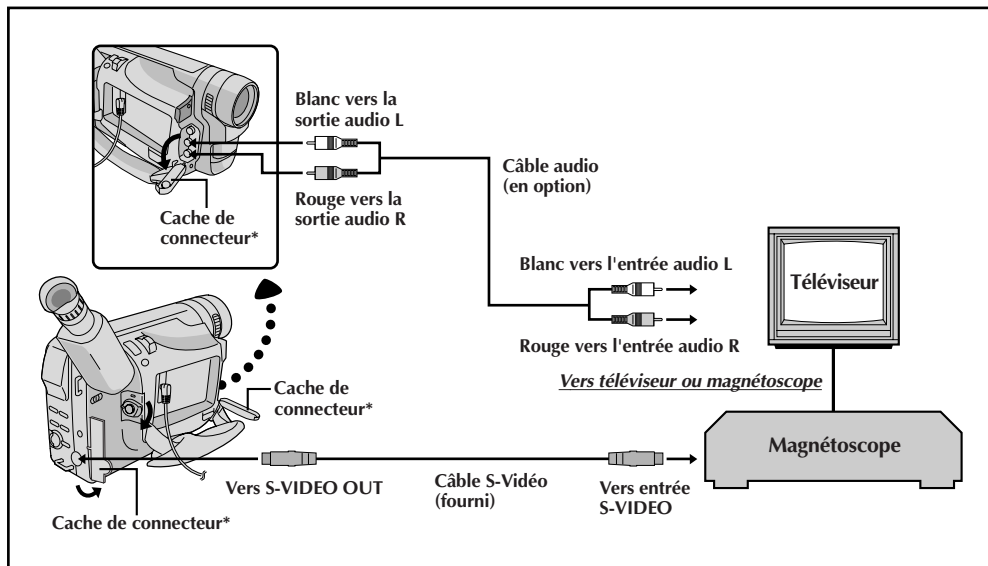

B. Raccordement à un téléviseur ou à un magnéscope disposant uniquement de connecteurs d'entrée A/V

Utiliser des câbles vidéo et audio en option.

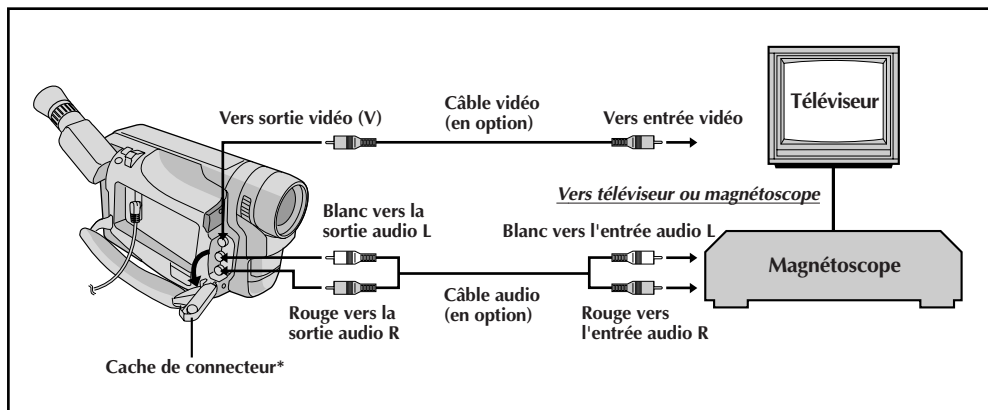

* Pour raccorder les câbles, ouvrir ce cache.

1 VÉRIFIER QUE LE CAMESCOPE EST HORS TENSION

Assurez-vous que le camescope n'est pas sous tension.

2 RACCORDER LE CAMESCOPE AU TÉLÉVISEUR OU AU MAGNÉTOSCOPE

Tirer sur le cache du connecteur et l'ouvrir. Raccorder comme montré dans l'illustration (☞ p. 44).

En utilisant un magnétoscope . . . aller à l'étape 3. Sinon. . . aller à l'étape 4.

3 RACCORDER LA SORTIE MAGNÉTOSCOPE À L'ENTRÉE DU TÉLÉVISEUR

Se référer au mode d'emploi de votre magnétoscope.

4 FOURNIR L'ALIMENTATION

Mettre le camescope, le magnétoscope et le téléviseur sous tension.

5 SÉLECTIONNER LE MODE

Régler le magnétoscope dans son mode d'entrée AUX, et régler le téléviseur sur le mode VIDEO.

REMARQUES:

- *Il est recommandé d'utiliser l'adaptateur secteur/chargeur de batterie comme source d'alimentation au lieu de la batterie (☞ p. 9).*
- *Pour contrôler l'image et le son du camescope sans introduire une bande, régler l'interrupteur d'alimentation du camescope sur "CAMERA", puis régler votre téléviseur dans le mode d'entrée approprié.*
- *S'assurer de régler le volume du son du téléviseur sur son niveau minimum pour éviter une pointe soudaine de son quand le camescope est mis en marche.*
- *Si vous avez un téléviseur ou des enceintes acoustiques qui ne sont pas spécialement blindés, ne pas placer les enceintes à côté du téléviseur, sinon des interférences se produiront dans l'image de lecture du camescope.*
- *Pour empêcher l'affichage du camescope d'apparaître sur l'écran TV pendant la lecture, appuyer sur **DISPLAY** pendant plus d'une seconde.*
- *Alors que les câbles vidéo et audio sont raccordés aux connecteurs Vidéo et Audio, le son ne peut pas être entendu à partir du haut-parleur.*

Pour choisir l'affichage ou non des fonctions suivantes sur le téléviseur raccordé . . .

- Date/heure, time code
.... régler sur "ON" ou "OFF" dans le menu de lecture (☞ p. 42).
- Affichage du mode du son de lecture
.... régler l'interrupteur d'alimentation sur "PRO.", appuyer sur **MENU**, et régler "ON SCREEN" dans le menu de la date/heure (☞ p. 11) sur "ON" ou "OFF". Puis remettre l'interrupteur d'alimentation sur "PLAY".

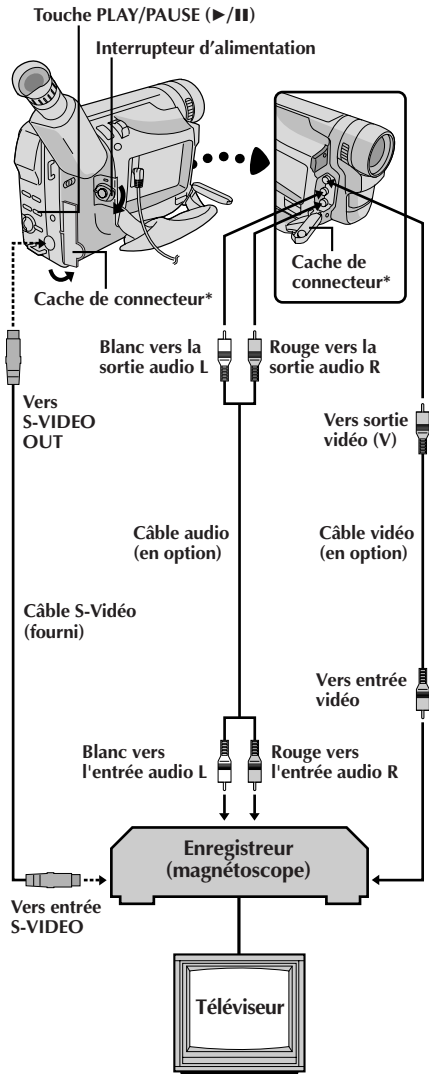

* Pour raccorder les câbles, ouvrir ce cache.

Copie de bande

1 RACCORDER LE MATÉRIEL

En suivant l'illustration sur la gauche, raccorder le caméscope et le magnétoscope. Se référer également aux pages 44 et 45.

2 PRÉPARATIFS POUR LA COPIE

Placer l'interrupteur d'alimentation du caméscope sur "PLAY", mettre en marche le magnétoscope, et introduire les cassettes appropriées dans le caméscope et dans le magnétoscope.

3 SÉLECTIONNER LE MODE DU MAGNÉTOSCOPE

Mettre le magnétoscope en mode AUX et en mode de pause d'enregistrement.

4 TROUVER LE POINT D'ENTRÉE DE MONTAGE

Passer le caméscope en mode de lecture pour trouver un point juste avant le point d'entrée de montage. Une fois atteint, appuyer sur **PLAY/PAUSE (▶/II)** sur le caméscope.

5 COMMENCER LA COPIE

Appuyer sur **PLAY/PAUSE (▶/II)** sur le caméscope et passer le magnétoscope en mode d'enregistrement.

6 ARRÊTER MOMENTANÉMENT LE MONTAGE

Passer le magnétoscope en mode de pause d'enregistrement et appuyer sur **PLAY/PAUSE (▶/II)** sur le caméscope.

7 MONTER D'AUTRES SÉQUENCES

Reprendre les étapes 4 à 6 pour continuer le montage, puis arrêter le magnétoscope et le caméscope quand c'est fini.

REMARQUES:

- Vous pouvez utiliser la lecture avec zoom (☞ p. 50) ou la lecture avec la fonction **PLAYBACK EFFECT** (☞ p. 51) à l'étape 2.
- Avant de commencer la copie, s'assurer que les indications n'apparaissent pas sur le téléviseur raccordé. Si elles apparaissent pendant la copie, elles seront enregistrées sur la nouvelle cassette. Pour effacer l'affichage du mode de son de lecture, appuyer sur **DISPLAY** de la télécommande RM-V712U (fournie).
- Sélectionnez "DISPLAY" et "TIME CODE" du menu de lecture (☞ p. 42) pour montrer ou cacher la date/heure et le code de temps sur l'enregistrement.
- Pour montrer ou cacher toutes les indications, appuyez sur **DISPLAY** sur le caméscope pendant plus d'une seconde.

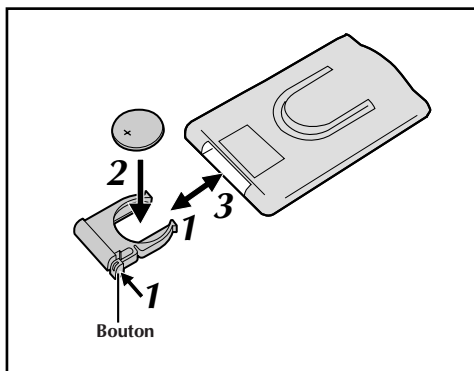

La télécommande toute fonction peut commander à distance ce caméscope ainsi que les opérations de base (lecture, arrêt, pause, avance rapide et rebobinage) de votre magnétoscope. Cette télécommande rend possibles des fonctions de lecture complémentaires.

Mise en place de la pile

La télécommande utilise une pile au lithium (CR2025).

1 SORTEZ LE PORTE-PILE

Tirer sur le porte-pile tout en appuyant sur le bouton comme montré.

2 INSÉREZ LA PILE DANS LE PORTE-PILE

Introduire la pile dans le porte-pile, et s'assurer d'avoir la marque "+" visible.

3 REMETTEZ LE PORTE-PILE EN PLACE

Remettez le porte-pile en place en appuyant jusqu'à ce que vous entendiez un déclic.

- Lire "Avertissement sur la pile au lithium" (p. 2).

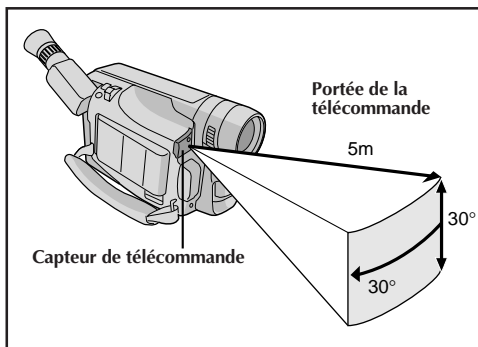

En utilisant la télécommande, bien la diriger vers le capteur de télécommande. L'illustration montre la portée de la télécommande pour l'utilisation en intérieur.

Le rayon transmis peut ne pas être efficace ou peut causer des mauvais fonctionnements en extérieur ou si le capteur de télécommande est directement exposé à la lumière du soleil ou à des éclairages puissants.

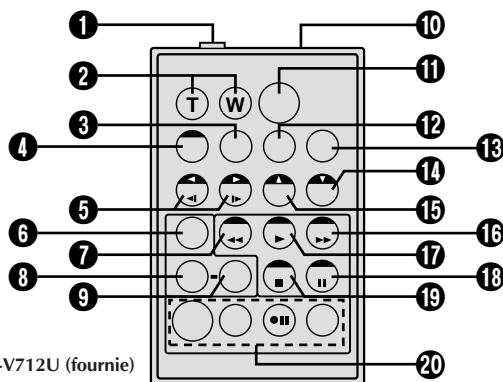

RM-V712U (fournie)

Touches	Fonctions	
	Avec l'interrupteur d'alimentation du caméscope placé sur "CAMERA" ("AUTO" ou "PRO.").	Avec l'interrupteur d'alimentation du caméscope placé sur "PLAY".
❶ Connecteur d'entrée de télécommande (PAUSE IN)	—	☞ p. 53
❷ Touches de zoom (T/W)	Zoom (avant/arrière) (☞ p. 20)	Zoom (avant/arrière) (☞ p. 50)
❸ Touche d'affichage (DISPLAY)	—	☞ p. 46
❹ Touche de déplacement (SHIFT)	—	☞ p. 50
❺ Touches de ralenti avant/arrière (SLOW)	—	☞ p. 49
Touches de déplacement gauche/droite	—	☞ p. 50
❻ Touche de fondu/volet (FADE/WIPE)	—	☞ p. 53
❼ Touche REW	—	Réembobinage, Recherche accélérée inverse (☞ p. 40, 41)
❽ Touche d'effet (EFFECT)	—	☞ p. 51
❾ Touche de mise en/hors service d'effet (EFFECT ON/OFF)	—	☞ p. 51
❿ Fenêtre de transmission du rayon infrarouge	Transmet le signal du rayon.	
⓫ Touche START/STOP (marche/arrêt d'enregistrement)	Fonctionne comme la touche marche/arrêt d'enregistrement d'un caméscope.	
⓬ Touche de contrôle du son (AUDIO MONITOR)	—	☞ p. 43
⓮ Touche de réglage de marque de magnéscope (MBR SET)	—	☞ p. 52
⓰ Touche de déplacement vers le bas	—	☞ p. 50
⓱ Touche de déplacement vers le haut	—	☞ p. 50
⓲ Touche FF	—	Avance rapide, Recherche accélérée avant (☞ p. 40, 41)
⓳ Touche PLAY	—	Lancement de la lecture (☞ p. 40)
⓴ Touche PAUSE	—	Pause (☞ p. 41)
⓵ Touche STOP	—	Arrêt (☞ p. 40)
⓶ Touche de montage (R.A. EDIT)	—	☞ p. 52 à 57

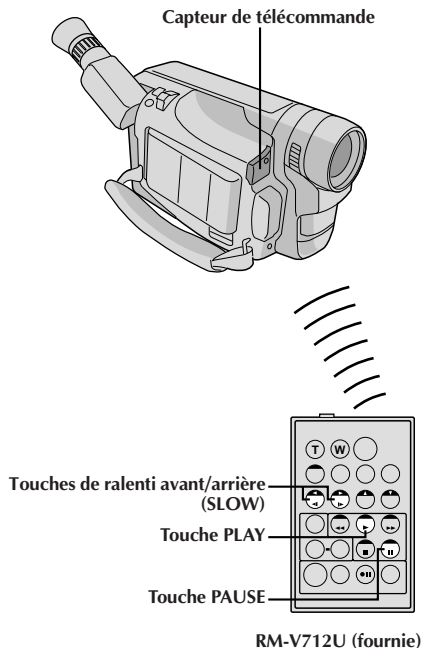

CARACTÉRISTIQUE: Lecture au ralenti

OBJECTIF:

Offrir la recherche au ralenti dans un sens ou l'autre.

OPÉRATION:

- 1) Pour passer de la lecture normale au ralenti, appuyer sur **PAUSE (II)** au point où vous voulez commencer la lecture au ralenti.
 - 2) Appuyer sur **SLOW (◀ ou ▶)**. Après lecture pendant 20 secondes environ en ralenti inverse ou 60 secondes environ en ralenti avant, la lecture normale reprend.
- Pour arrêter la lecture au ralenti en cours, appuyer sur **PLAY (▶)**.

REMARQUES:

- Pendant la lecture au ralenti, à cause du traitement numérique de l'image, l'image peut prendre un effet de mosaïque.
- Après une pression sur **SLOW (◀ ou ▶)**, l'image fixe peut être affichée pendant quelques secondes, puis l'écran peut devenir bleu pendant quelques secondes. Ce n'est pas un mauvais fonctionnement.
- Il peut y avoir une légère marge entre le point de début de la lecture au ralenti que vous avez choisi et le point de début où le caméscope commence effectivement la lecture au ralenti.
- Pendant la lecture au ralenti, il y aura des perturbations en vidéo. Ce n'est pas un mauvais fonctionnement.

Lecture normale

Appuyez sur T



Pour déplacer l'image, appuyez sur  (gauche),  (droite) tout en tenant SHIFT pressée

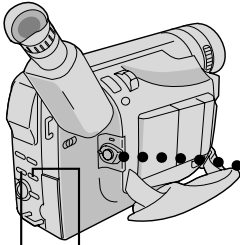

Touche PLAY (▶)

Touche STOP (■)

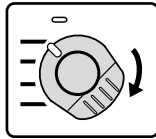

Interrupteur d'alimentation

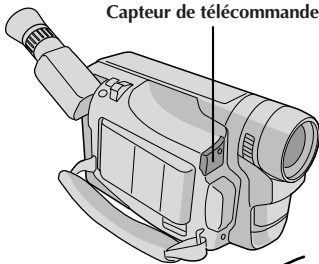

Capteur de télécommande

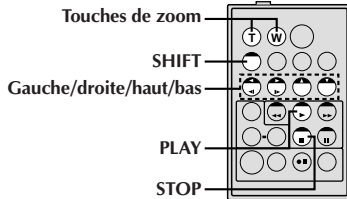

Touches de zoom

SHIFT

Gauche/droite/haut/bas

PLAY

STOP

RM-V712U (fournie)

Lecture avec zoom

Les images enregistrées peuvent être agrandies jusqu'à 10X quand vous le souhaitez pendant la lecture.

1 TROUVER UNE SCÈNE INTÉRESSANTE

Appuyez sur **PLAY** (▶) pour lancer la lecture.

2 ACTIVER LE ZOOM

Appuyez sur les touches de zoom (T/W) sur la télécommande. S'assurer que la télécommande est pointée vers le capteur de télécommande du camscope.

- Appuyez sur **T** pour rapprocher le sujet.





3 POUR METTRE LE ZOOM HORS SERVICE

Appuyez en continu sur **W** jusqu'à ce que l'image redevienne normale, ou appuyez sur **STOP** (■) puis sur **PLAY** (▶).

REMARQUES:

- Le zoom peut également être utilisé pendant la lecture au ralenti et l'arrêt sur image.
- Pendant le traitement numérique de l'image, la qualité de l'image peut souffrir.

INFORMATION

La télécommande RM-V712U vous permet de déplacer l'image de tous côtés sur l'écran TV pour trouver une partie particulière de l'image. Tout en tenant **SHIFT** enfoncée, appuyez sur  (gauche),  (droite),  (haut) et  (bas).

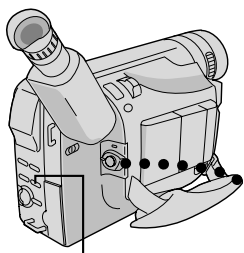

Touche PLAY (▶)

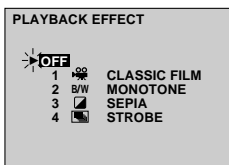
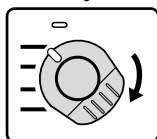
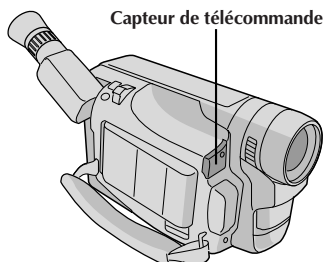
Menu de sélection
PLAYBACK EFFECTInterrupteur
d'alimentation

Capteur de télécommande

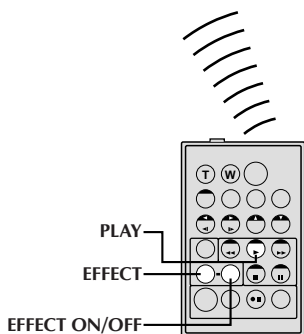

RM-V712U (fournie)

Création d'effets spéciaux (fonction PLAYBACK EFFECT) en lecture

Ces effets vous permettent d'être créatif lors de la lecture. Vous pouvez utiliser un des 4 effets.

1 COMMENCER LA LECTURE

Appuyer sur **PLAY** (▶).

2 AVOIR ACCÈS AU MENU DE SÉLECTION PLAYBACK EFFECT

Pointer la télécommande vers le capteur de télécommande du caméscope et appuyer sur **EFFECT**. Le menu de sélection **PLAYBACK EFFECT** apparaît.

3 SÉLECTIONNER L'EFFET

Déplacer la barre lumineuse sur l'effet désiré en appuyant sur **EFFECT**. La fonction sélectionnée est activée et au bout de 2 secondes le menu disparaît.

REMARQUES:

- Pour désactiver l'effet sélectionné, appuyez sur **EFFECT ON/OFF** de la télécommande. Une nouvelle pression réactive l'effet sélectionné.
- Reprendre à partir de l'étape 2 si vous voulez changer l'effet sélectionné.
- Lorsque "MONOTONE" ou "SEPIA" est activé, les modes Photo "MULTI 4" et "MULTI 9" (☞ p. 25) ne sont pas disponibles.

Les effets qui peuvent être utilisés pendant la lecture sont Classic Film, Monotone, Sepia et Strobe. Ces effets fonctionnent de la même façon pour la lecture que pour l'enregistrement. Voir page 33 pour des informations détaillées.

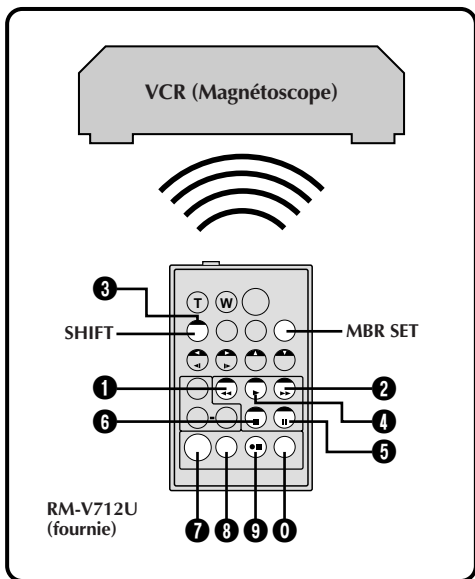

LISTE DES CODES MAGNÉTOSCOPE

MARQUE DE MAGNÉTOSCOPE	TOUCHES (A) (B)	MARQUE DE MAGNÉTOSCOPE	TOUCHES (A) (B)
GE	1 1	PHILIPS	3 3
	9 2		7 2
	9 0	PANASONIC	1 3
	9 4		1 7
HITACHI	6 6	RCA	1 1
	6 3		9 4
JVC A B C	9 1		9 2
	9 6		9 4
	9 3	6 6	
MAGNAVOX	9 5	6 3	
	1 1	9 0	
	7 1	SANYO	3 6
	7 6		3 5
MITSUBISHI	6 7	SHARP	1 5
	6 8		1 0
NEC	3 7	SONY	6 5
	3 8		6 0
PHILIPS	1 9	3 9	
	9 5	3 1	
	1 1	TOSHIBA	6 9
	9 4		6 1
	9 1	ZENITH	1 6
	9 6		
9 6			

Montage par mémorisation de séquences

Créez des films montés facilement en utilisant votre caméscope comme lecteur source. Vous pouvez sélectionner jusqu'à 8 séquences pour le montage automatique dans l'ordre que vous voulez. Le montage par mémorisation de séquences est plus facile à effectuer si la télécommande multimarque RM-V712U (☞ p. 47) est réglée pour correspondre à la marque de votre magnétoscope (voir la liste des codes magnétoscope), mais peut également être effectué en commandant manuellement le magnétoscope. Avant utilisation, s'assurer que la pile au lithium est mise en place dans la télécommande RM-V712U (☞ p. 47).

RÉGLER LE CODE DE TÉLÉCOMMANDE DE MAGNÉTOSCOPE

1 RÉGLER LA TÉLÉCOMMANDE POUR COMMANDER LE MAGNÉTOSCOPE

Couper l'alimentation du magnétoscope et pointer la télécommande vers la fenêtre de réception infrarouge du magnétoscope. Puis, en se reportant à la liste des codes magnétoscope sur la gauche, tout en appuyant sur **MBR SET**, appuyer sur la touche correspondant au code (A) puis au code (B).

- Le code est réglé automatiquement une fois que vous relâchez **MBR SET**, et l'alimentation du magnétoscope est mise.

2 COMMANDER LE MAGNÉTOSCOPE

S'assurer que l'alimentation du magnétoscope est en marche. Puis, tout en appuyant sur **SHIFT**, appuyer sur la touche de la télécommande correspondant à la fonction que vous voulez commander. Les fonctions que la télécommande peut commander sont **PLAY**, **STOP**, **PAUSE**, **FF**, **REW** et **VCR REC STBY** (vous n'avez pas besoin d'appuyer sur **SHIFT** pour cette dernière).

Vous êtes alors prêt pour essayer de faire du montage par mémorisation de séquences.

IMPORTANT

Bien que la télécommande multimarque soit compatible avec les magnétoscopes JVC ainsi qu'avec de nombreux modèles d'autres fabricants, elle peut ne pas fonctionner avec votre magnétoscope ou offrir des fonctions limitées.

REMARQUES:

- Si l'alimentation du magnétoscope n'est pas mise dans l'étape 1, essayer un autre code de la liste des codes magnétoscope.
- Certains modèles de magnétoscope ne se mettent pas en marche automatiquement. Dans ce cas, mettre en marche l'alimentation manuellement et essayer l'étape 2.
- Si la télécommande ne peut pas commander le magnétoscope, utiliser les commandes sur le magnétoscope.
- Lorsque la pile de la télécommande est complètement usée, le code de la marque du magnétoscope que vous avez réglé sera effacé. Dans ce cas, changer la pile usée par une nouvelle pour refaire le réglage de la marque du magnétoscope.

FAIRE LES RACCORDEMENTS

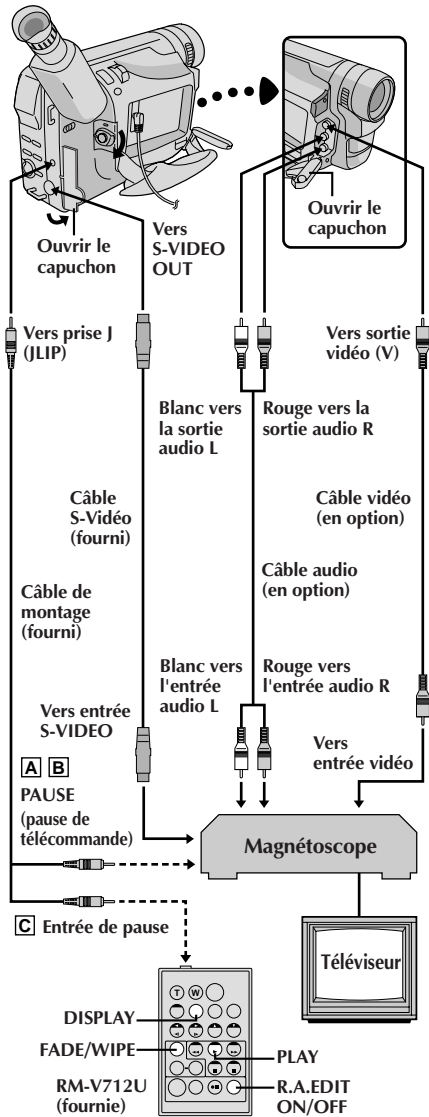
**1 RACCORDER LE CAMESCOPE A . . .**

- A UN MAGNÉTOSCOPE JVC DISPOSANT D'UNE BORNE DE TÉLÉCOMMANDE**
Raccorder le câble de montage à la borne de télécommande PAUSE.
- B UN MAGNÉTOSCOPE JVC NE DISPOSANT PAS DE BORNE DE TÉLÉCOMMANDE, MAIS DISPOSANT D'UN CONNECTEUR R.A. EDIT**
Raccorder le câble de montage au connecteur R.A.EDIT.
- C AUTRE MAGNÉTOSCOPE QUE LE TYPE A OU B**
Raccorder le câble de montage au connecteur d'entrée de pause de la télécommande RM-V712U.

2 PRÉPARER LE CAMESCOPE

Introduire une cassette enregistrée et régler l'interrupteur d'alimentation sur "PLAY".

3 PRÉPARER LE MAGNÉTOSCOPE

Mettre en marche, introduire une cassette enregistrable et passer en mode AUX (se référer au manuel d'instructions du magnétoscope).

SÉLECTIONNER LES SÉQUENCES

4 LIRE LA SOURCE

Régler d'abord l'interrupteur d'alimentation sur "PLAY". Appuyez sur **PLAY** (▶) puis sur **R.A. EDIT ON/OFF** de la télécommande. Bien s'assurer de pointer la télécommande vers le capteur de télécommande du camescope.

- Le menu de montage par mémorisation de séquences apparaît.

5 EXÉCUTEZ L'ENTRÉE AVEC FONDU/VOLET (SI NÉCESSAIRE)

Appuyez sur **FADE/WIPE** de la télécommande.

- Passez en revue tous les effets en appuyant de façon répétée et arrêtez quand l'effet souhaité apparaît.
- Vous ne pouvez pas utiliser le volet/fondu enchaîné d'images au début du programme 1.

REMARQUE:

Vérifiez qu'aucune indication n'apparaît sur l'écran du téléviseur avant l'indication de montage par mémorisation de séquence, car ces indications seront enregistrées sur la bande neuve. Pour effacer l'affichage de lecture du son appuyez sur **DISPLAY** de la télécommande. Pour faire apparaître ou disparaître la date et l'heure ainsi que le repère temporel sur l'enregistrement, sélectionnez "DISPLAY" et "TIME CODE" sur le menu de lecture (p. 42). Pour montrer ou cacher toutes les indications sauf celles pour le menu de montage par mémorisation de séquences, appuyez sur **DISPLAY** sur le camescope pendant plus d'une seconde. Lorsque le montage par mémorisation de séquences démarre l'indication disparaît afin de ne pas être enregistrée sur la bande neuve.

SUITE À LA PAGE SUIVANTE

Programme

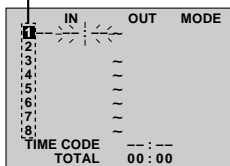

Menu de montage par mémorisation de séquences

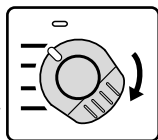

Interrupteur d'alimentation

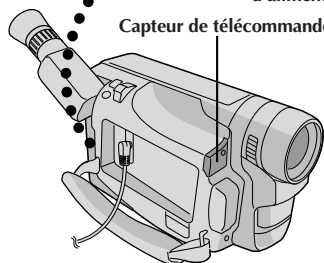

Capteur de télécommande

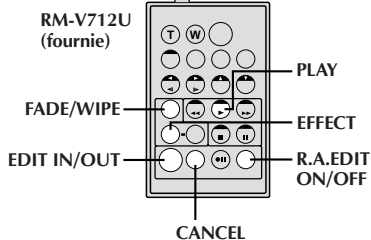

RM-V712U
(fournie)

PLAY

FADE/WIPE

EFFECT

EDIT IN/OUT

R.A.EDIT
ON/OFF

CANCEL

SÉLECTIONNER LES SÉQUENCES (suite)

6 DÉSIGNER LE POINT D'ENTRÉE DE MONTAGE

Au début de la scène, appuyez sur **EDIT IN/OUT** de la télécommande. La position du point d'entrée de montage apparaît sur le menu de montage par mémorisation de séquences.

7 DÉSIGNER LE POINT DE SORTIE DE MONTAGE

A la fin de la scène, appuyez sur **EDIT IN/OUT**. La position du point de sortie de montage apparaît sur le menu de montage par mémorisation de séquences.

8 UTILISER LES EFFETS DE FONDU/VOLET POUR LES TRANSITIONS (SI NÉCESSAIRE)

Appuyez sur **FADE/WIPE**.

- Passez en revue les différents effets en appuyant de façon répétée sur la touche, et arrêtez quand l'effet recherché apparaît.
- Si vous sélectionnez un effet de fondu/volet pour le point de sortie de montage, l'effet est automatiquement utilisé aussi pour le point d'entrée suivant.
- Vous ne pouvez pas utiliser un effet de volet/fondu enchaîné d'image à la fin de la dernière séquence.
- Quand vous utilisez les effets de fondu/volet, le temps du fondu est compris dans le temps total (ceci ne s'applique pas pour le volet/fondu enchaîné d'images).

9 UTILISER LE PROGRAMME AE AVEC EFFETS SPÉCIAUX (SI NÉCESSAIRE)

Appuyez sur **EFFECT**.

- Passez les différents effets en revue en appuyant de façon répétée sur la touche, et arrêtez quand l'effet recherché apparaît.
- Vous pouvez utiliser le mode Classic Film, Monotone, Sepia ou Strobe.

10 CONTINUEZ LE MONTAGE

Refaites les opérations 6 à 9.

- Pour changer des points de montage enregistrés, appuyez sur **CANCEL** de la télécommande. Les points enregistrés disparaissent, un à un, à compter du plus récent.
- Si vous n'utilisez pas le fondu/volet ni le programme AE avec effets spéciaux, reprendre uniquement les étapes 6 et 7.

REMARQUES:

- Lorsque la bande source a plusieurs time codes identiques (☞ p. 22), le camescope peut ne pas trouver le point d'entrée de montage que vous avez choisi et un mauvais fonctionnement peut se produire.
- Quand vous choisissez une scène, désignez des points d'entrée et de sortie de montage qui soient suffisamment éloignés les uns des autres.
- Si la recherche d'un point d'entrée de montage prend plus de 5 minutes, le mode d'attente d'enregistrement du magnétoscope est annulé et le montage n'a pas lieu.
- S'il y a des espaces vierges avant le point d'entrée de montage ou après le point de sortie de montage, un écran bleu risque d'être enregistré sur la cassette.
- Comme le time code n'est précis qu'à la seconde près, le temps total peut ne pas correspondre exactement au temps total du programme.
- Lorsque le camescope est mis hors tension, tous les points de montage enregistrés (points d'entrée et de sortie) sont effacés.
- Si vous sélectionnez le mode sépia ou monotone à partir du programme AE avec effets spéciaux, vous ne pouvez pas utiliser la fonction de fondu enchaîné ou fondu noir et blanc. Dans ce cas, l'indicateur correspondant se met à clignoter. Une fois que le point d'entrée de montage est enregistré, l'effet est désactivé. Pour combiner ces effets, utilisez Sepia ou Monotone pendant l'enregistrement, puis utilisez la fonction Dissolve ou Black & White Fader pendant le montage par mémorisation de séquences.

MONTAGE AUTOMATIQUE VERS UN MAGNÉSCOPE

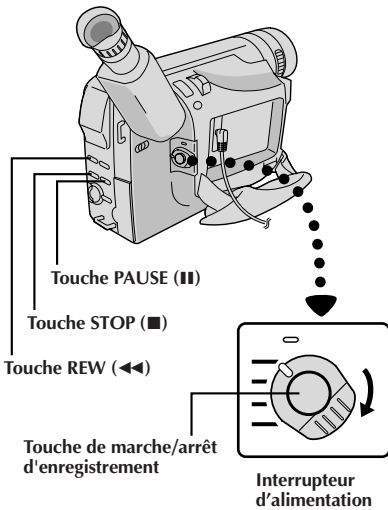

	IN	OUT	MODE
1	00:25 ~ 02:05		
2	07:18 ~ 08:31		
3	03:33 ~ 05:53		B/W
4	09:30 ~ 13:15		
5	15:55 ~ 16:20		
6			
7			
8			
	TIME CODE	16:30	
	TOTAL	9:39	

Menu de montage par mémorisation de séquences

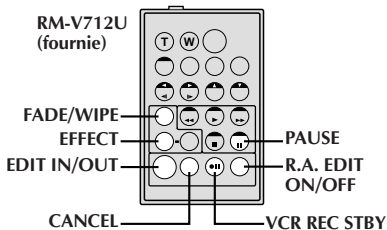
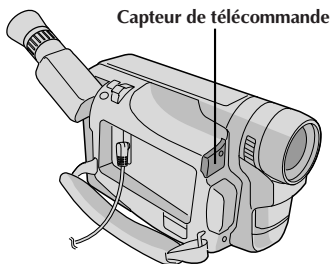

11 PRÉPAREZ LA CASSETTE SOURCE

Rembobiner la bande dans le camescope au début de la séquence que vous voulez monter et appuyer sur **PAUSE (II)**.

12 METTEZ LE MAGNÉSCOPE DANS LE MODE DE PAUSE D'ENREGISTREMENT

Dirigez la télécommande vers la façade du magnéscope et appuyez sur **VCR REC STBY (●II)**, ou mettez directement le magnéscope dans le mode de pause, enregistrement.

13 COMMENCEZ LE MONTAGE

Appuyer sur la touche de marche/arrêt d'enregistrement sur le camescope. Le montage est effectué, tel que vous l'avez programmé, jusqu'à la fin de la dernière scène enregistrée.

- Une pression sur **START/STOP** de la télécommande ne lance pas le montage.
- Quand la copie est terminée, le camescope se met en mode de pause et le magnéscope en mode d'attente d'enregistrement.
- Si vous n'avez pas désigné de point pour la fin de la copie, la cassette sera enregistrée entièrement jusqu'à la fin automatiquement.

14 ARRÊTEZ LE MONTAGE

Passer en mode d'arrêt pour le camescope et le magnéscope.

Pour faire disparaître l'affichage du compteur de montage R.A., appuyer sur **R.A. EDIT ON/OFF** de la télécommande.

REMARQUES:

- Appuyer sur **R.A. EDIT ON/OFF** de la télécommande efface tous les réglages enregistrés pendant le montage par mémorisation de séquences.
- Quand le câble de montage est raccordé à la prise Pause pendant la copie, bien s'assurer que la télécommande est dirigée vers le capteur du magnéscope et qu'aucun objet ne gêne le passage des rayons infrarouges.
- Si vous appuyez pendant la copie sur une touche du camescope, il se met automatiquement en mode de pause.
- Le montage par mémorisation de séquences peut ne pas fonctionner correctement en utilisant une bande comprenant divers time codes dupliqués (☞ p. 22).

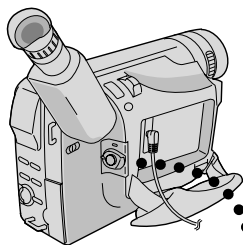

Programme 1

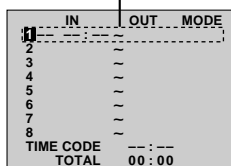

Menu de montage par mémorisation de séquences

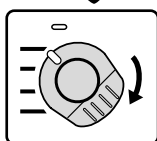

Interrupteur d'alimentation

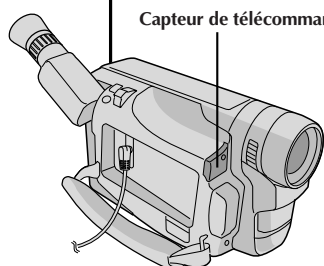
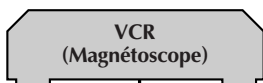

Capteur de télécommande

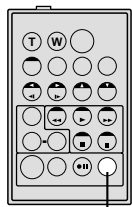
RM-V712U
(fournie)

R.A.EDIT ON/OFF

Pour un montage encore plus précis

Certains magnétoscopes passent plus rapidement du mode d'enregistrement au mode de pause que d'autres. Même si vous déclenchez le magnétoscope en même temps que le camescope, vous risquez de perdre quelques images, ou au contraire trouver des scènes que vous ne vouliez pas. Pour obtenir un montage net et exact, synchronisez le camescope avec le magnétoscope.

COMPARAISON DU DÉCALAGE ENTRE LE MAGNÉTOSCOPE ET LE CAMESCOPE

1 FAIRE LES PRÉPARATIFS POUR LE MONTAGE PAR MÉMORISATION DE SÉQUENCES

Lire la bande dans le camescope, puis pointer la télécommande vers le capteur de télécommande du camescope et appuyer sur R.A. EDIT ON/OFF.

- Le menu de montage par mémorisation de séquences apparaît.

2 CHOISIR UNE SCÈNE

Effectuer le montage par mémorisation de séquences pour le programme 1 seulement. Pour contrôler la synchronisation du camescope et du magnétoscope, sélectionnez le début d'une transition de scène comme point d'entrée de montage.

3 LIRE LA SCÈNE COPIÉE

- Si des images de la scène, avant la transition que vous avez choisie comme point de montage, sont enregistrées, c'est que le magnétoscope entre rapidement dans le mode d'enregistrement.
- Si la scène que vous essayez de copier a déjà commencé, c'est que le magnétoscope entre lentement en mode d'enregistrement.

AJUSTEMENT DU DÉCALAGE ENTRE LE MAGNÉSCOPE ET LE CAMESCOPE

4 AVOIR ACCÈS AU MENU DE LECTURE

Pointer la télécommande vers le capteur de télécommande du caméscope et appuyer sur **R.A. EDIT ON/OFF** pour faire disparaître le menu de montage par mémorisation de séquences, puis appuyer sur **MENU**. Le menu de lecture apparaît.

5 SÉLECTIONNER LA FONCTION

Déplacer la barre lumineuse sur "SYNCHRO" en tournant la molette de sélection, puis la presser. La valeur pour "SYNCHRO" est illuminée.

6 EFFECTUER LA CORRECTION

En partant des comparaisons effectuées (☞ p. 56), vous pouvez alors augmenter la vitesse de sélection du magnétoscope en tournant la molette de sélection vers le haut. Vous pouvez aussi ralentir la vitesse du magnétoscope en tournant la molette de sélection vers le bas. La plage de réglage est de -1,3 à +1,3 seconde, par incréments de 0,1 seconde.

7 FERMER LE MENU

Appuyer deux fois sur la molette de sélection.

- Effectuer alors le montage par mémorisation de séquences en commençant à partir de l'étape 3 à la page 53.

REMARQUES:

- Avant d'effectuer un montage par mémorisation de séquences réel, faire un montage d'essai pour vérifier que la valeur que vous avez entrée est appropriée ou non, et faire des corrections en conséquence.
- Avec certains magnétoscopes, la différence ne peut pas être entièrement corrigée.

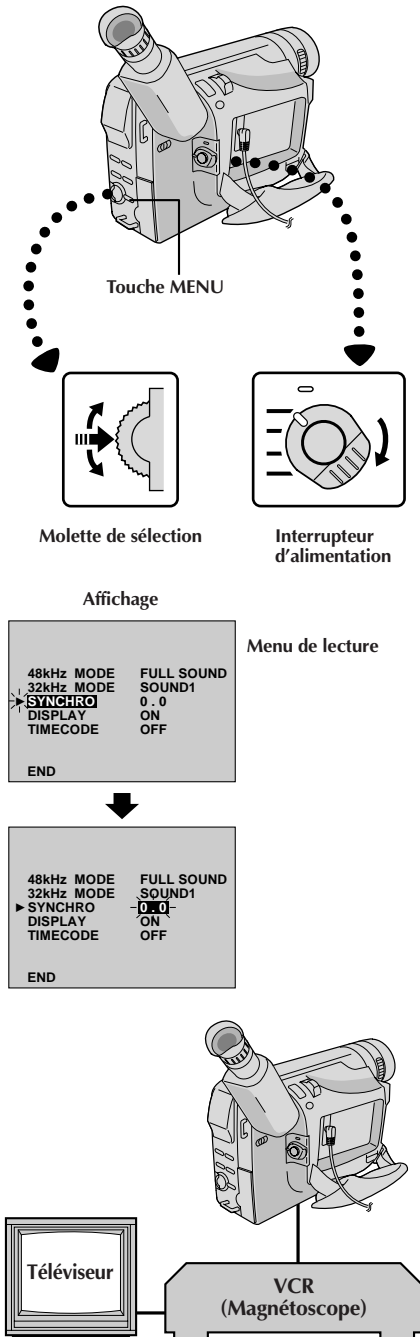

Si, après avoir suivi les étapes dans le tableau ci-dessous, le problème persiste, veuillez consulter le revendeur JVC le plus proche.

Le caméscope est un appareil commandé par micro-processeur. Du bruit et des interférences externes (d'un téléviseur, d'une radio, etc.) peuvent l'empêcher de fonctionner correctement. Dans ce cas, débrancher d'abord l'appareil d'alimentation (batterie, adaptateur secteur/chargeur, etc.) et retirer la pile de l'horloge; puis le rebrancher et procéder comme d'habitude depuis le début.

SYMPTÔME	CAUSES POSSIBLES	SOLUTION
1. Pas d'alimentation.	1. <ul style="list-style-type: none"> • La source d'alimentation n'est pas raccordée correctement. • La batterie est déchargée. 	1. <ul style="list-style-type: none"> • Raccorder correctement l'adaptateur secteur/chargeur (☞ p. 9). • Remplacez la batterie déchargée par une batterie pleinement chargée (☞ p. 8).
2. "SET DATE/TIME!" apparaît.	2. <ul style="list-style-type: none"> • La pile au lithium pour l'horloge n'est pas en place ou est usée. • La date/heure réglée précédemment est effacée. 	2. <ul style="list-style-type: none"> • Mettre en place une pile ou remplacer la pile usée par une neuve (☞ p. 10).
3. L'enregistrement ne peut pas être effectué.	3. <ul style="list-style-type: none"> • La languette de sécurité de la cassette est sur "SAVE". • L'interrupteur d'alimentation est réglé sur "PLAY". • "TAPE END" apparaît. • Le volet de logement de cassette est ouvert. 	3. <ul style="list-style-type: none"> • Réglez la languette sur "REC" (☞ p. 12). • Régler l'interrupteur d'alimentation sur "AUTO" ou "PRO.". (☞ p. 16). • Changer de cassette (☞ p. 12). • Fermer le volet de cassette.
4. Aucune image de lecture.	4. <ul style="list-style-type: none"> • Le caméscope n'est pas alimenté, ou il y a un autre problème. 	4. <ul style="list-style-type: none"> • Mettez le caméscope hors puis sous tension (☞ p. 16).
5. Certaines fonctions ne sont pas disponibles en utilisant MENU .	5. <ul style="list-style-type: none"> • L'interrupteur d'alimentation est réglé sur "AUTO". 	5. <ul style="list-style-type: none"> • Régler l'interrupteur d'alimentation sur n'importe quelle position sauf "AUTO" (☞ p. 16).
6. Certaines fonctions ne sont pas disponibles en utilisant la molette de sélection.	6. <ul style="list-style-type: none"> • L'interrupteur d'alimentation est réglé sur "AUTO". 	6. <ul style="list-style-type: none"> • Régler l'interrupteur d'alimentation sur "PRO." (☞ p. 16).
7. La mise au point ne se fait pas automatiquement.	7. <ul style="list-style-type: none"> • Elle est réglée sur "MANUAL". • L'enregistrement a été effectué dans un lieu sombre, ou le contraste est faible. • L'objectif est sale ou couvert de condensation. 	7. <ul style="list-style-type: none"> • Réglez la mise au point sur "AUTO" (☞ p. 35). • Nettoyez l'objectif et contrôlez de nouveau la mise au point (☞ p. 63).
8. Impossible de mettre la cassette en place.	8. <ul style="list-style-type: none"> • Elle est dans la mauvaise position. • La charge de la batterie est trop faible. 	8. <ul style="list-style-type: none"> • Insérez la cassette dans le bons sens (☞ p. 12). • Insérez une batterie complètement chargée (☞ p. 8).
9. La lecture, le rebobinage et l'avance rapide ne fonctionnent pas.	9. <ul style="list-style-type: none"> • L'interrupteur d'alimentation n'est pas réglé sur "PLAY". 	9. <ul style="list-style-type: none"> • Régler l'interrupteur d'alimentation sur "PLAY" (☞ p. 40).

SYMPTÔME	CAUSES POSSIBLES	SOLUTION
<p>10. La bande défile, mais il n'y a aucune image.</p>	<p>10.</p> <ul style="list-style-type: none"> • Le téléviseur a des prises d'entrée audio/vidéo, mais vous n'avez pas choisi le mode vidéo sur le téléviseur. • Le volet de cassette est ouvert. 	<p>10.</p> <ul style="list-style-type: none"> • Réglez le téléviseur sur le mode ou le canal approprié pour la lecture vidéo (☞ p. 44, 45). • Fermer le volet de cassette (☞ p. 12).
<p>11. Impossible de faire des photographies instantanées.</p>	<p>11.</p> <ul style="list-style-type: none"> • Le mode compression a été sélectionné. 	<p>11.</p> <ul style="list-style-type: none"> • Mettez le mode compression hors service (☞ p. 27).
<p>12. Le zoom numérique ne fonctionne pas.</p>	<p>12.</p> <ul style="list-style-type: none"> • Le zoom optique 16X a été sélectionné. • Le volet ou fondu enchaîné d'images a été utilisé pour une transition de scène. • Vous avez essayé de faire des photographies instantanées pendant le zoom numérique. 	<p>12.</p> <ul style="list-style-type: none"> • Attendez que l'effet de volet/fondu enchaîné d'images soit fini (☞ p. 30). • N'essayez pas de faire des photographies instantanées quand vous utilisez le zoom numérique (☞ p. 24, 25).
<p>13. Le programme AE avec effets spéciaux et les effets de fondu/volet ne fonctionnent pas.</p>	<p>13.</p> <ul style="list-style-type: none"> • L'interrupteur d'alimentation est réglé sur "AUTO". 	<p>13.</p> <ul style="list-style-type: none"> • Réglez l'interrupteur d'alimentation sur "PRO." (☞ p. 29, 32).
<p>14. Le fondu en noir et blanc ne fonctionne pas.</p>	<p>14.</p> <ul style="list-style-type: none"> • Le mode sépia ou monotone est activé. 	<p>14.</p> <ul style="list-style-type: none"> • Désactiver l'effet sépia ou monotone (☞ p. 32).
<p>15. Le fondu enchaîné ne fonctionne pas.</p>	<p>15.</p> <ul style="list-style-type: none"> • Le mode sépia, monotone ou obturateur lent du programme AE avec effets spéciaux est activé. • Le mode compression est sélectionné. • Le mode de programme AE avec effets spéciaux sélectionné précédemment a été changé après que la dernière scène sélectionnée pour le montage a été mémorisée. 	<p>15.</p> <ul style="list-style-type: none"> • Mettez l'effet Sepia, Monotone ou l'obturation lente hors service avant de faire une transition en fondu enchaîné (☞ p. 32). • Assurez-vous que le mode compression sur le menu d'enregistrement est réglé sur "OFF" (☞ p. 26). • S'assurer d'avoir sélectionné le mode de programme AE avec effets spéciaux que vous voulez avant de commencer le montage (☞ p. 32).
<p>16. La transition de scène ne se passe pas comme espéré.</p>	<p>16.</p> <ul style="list-style-type: none"> • En utilisant le "Fondu effacé/enchaîné d'images" (☞ p. 30), il y a un retard d'une fraction de seconde entre le point d'arrêt de l'enregistrement précédent et le point de lancement du fondu enchaîné. C'est normal, mais ce léger retard devient particulièrement perceptible en prenant des objets se déplaçant rapidement ou pendant un panoramique rapide. 	<p>16.</p> <p>_____</p>

SYMPTÔME	CAUSES POSSIBLES	SOLUTION
17. Le volet/fondu enchaîné d'images ne fonctionne pas.	17. • La dernière scène de montage sélectionnée est terminée. • A la fin de la dernière scène sélectionnée pour le montage, l'interrupteur d'alimentation était réglé sur "OFF". • Le camescope est hors tension.	17. • Sélectionnez le volet/fondu enchaîné d'images avant l'enregistrement. Les effets sont automatiquement activés (☞ p. 30). • Ne mettez pas le camescope hors tension après avoir désigné des points de montage, car ils seront effacés (☞ p. 30). • Le camescope s'éteint automatiquement 5 minutes après l'entrée dans le mode d'attente d'enregistrement. Continuez les opérations dans les 5 minutes qui suivent la mise en attente d'enregistrement (☞ p. 30).
18. La fonction de volet d'images ne peut pas être utilisée.	18. • L'obturation lente est activée. • Le mode de compression ou le mode cinéma est sélectionné dans le menu d'enregistrement.	18. • Assurez-vous que ni le mode de compression ni le mode cinéma ni l'obturation lente sont en service quand vous utilisez la fonction de volet d'images (☞ p. 30, 31).
19. Bien que l'obturation lente ne soit pas sélectionnée, l'image donne l'impression qu'elle est activée.	19. • En filmant dans l'obscurité l'appareil devient plus sensible à la lumière et l'image revêt un effet similaire à l'obturation lente.	19. • Si vous voulez que l'éclairage semble plus naturel, régler GAIN UP sur "AGC" ou "OFF" dans le menu d'enregistrement (☞ p. 26).
20. Il n'y a pas d'effet stroboscopique quand les effets Classic Film ou Strobe sont en service.	20. • Le volet/fondu enchaîné d'images est en service.	20. • N'essayez pas d'utiliser les effets Classic Film ou Strobe pendant la transition d'une scène (☞ p. 32).
21. La balance des blancs ne peut pas être activée.	21. • Les effets Sepia ou Monotone sont en service.	21. • Mettez les effets Sepia ou Monotone hors service avant de régler la balance des blancs (☞ p. 32).
22. Lorsque vous filmez un sujet éclairé par une lumière intense, des lignes verticales apparaissent.	22. • Le contraste est trop important. Le camescope fonctionne normalement.	22. _____
23. Quand l'écran est en plein soleil pendant la prise de vues, il devient rouge ou noir pendant un moment.	23. • Ce n'est pas un mauvais fonctionnement.	23. _____
24. Pendant l'enregistrement, la date/heure n'apparaît pas.	24. • "DISPLAY" est réglé sur "OFF" dans le menu date/heure.	24. • Réglez "DISPLAY" sur "ON" dans le menu date/heure (☞ p. 11). • Appuyer sur DISPLAY pendant plus d'une seconde pour faire apparaître les indications (☞ p. 17).

SYMPTÔME	CAUSES POSSIBLES	SOLUTION
25. Les indicateurs et les messages n'apparaissent pas sur l'écran.	25. • "ON SCREEN" est réglé sur "OFF" dans le menu de date/heure.	25. • Régler "ON SCREEN" sur "ON" dans le menu de date/heure (☞ p. 23). • Appuyer sur DISPLAY pendant plus d'une seconde pour faire apparaître les indications (☞ p. 17).
26. Les indications n'apparaissent pas.	26. • Vous avez fait disparaître les indications.	26. • Appuyer sur DISPLAY pendant plus d'une seconde pour faire apparaître les indications (☞ p. 17).
27. Les images sur l'écran LCD apparaissent sombres ou blanchâtres.	27. • Dans des endroits sujets à basse température, les images deviennent sombres à cause des caractéristiques de l'écran LCD. Lorsque ceci se produit, les couleurs affichées diffèrent de celles réellement enregistrées. Ce n'est pas un défaut du camescope. • Lorsque la lampe fluorescente de l'écran LCD atteint sa limite de durée de service, les images sur l'écran LCD deviennent sombres. Veuillez consulter le revendeur JVC le plus proche.	27. • Ajustez la luminosité et l'angle de l'écran LCD (☞ pg. 19).
28. L'arrière de l'écran LCD est chaud.	28. • La lampe utilisée pour illuminer l'écran LCD fait qu'il devient chaud.	28. • Fermez l'écran LCD pour l'éteindre ou réglez l'interrupteur d'alimentation sur "OFF", et laissez l'appareil refroidir.
29. Les indicateurs et la couleur des images sur l'écran LCD ne sont pas clairs.	29. • Ce qui peut arriver lorsque la surface ou le bord de l'écran LCD est pressé.	29. _____
30. Les images sur l'écran LCD sont instables.	30. • Le volume du haut-parleur est trop fort.	30. • Baissez le volume du haut-parleur (☞ p. 40).
31. L'écran LCD, le viseur et l'objectif sont devenus sales (ex. empreintes digitales).	31. _____	31. • Essayez les gentiment avec un chiffon doux. Essuyer fortement peut causer des dommages.
32. Les indications de l'écran LCD ou du viseur clignotent.	32. • Certains effets de fondu/volet, certains modes de programme AE avec effets spéciaux, le stabilisateur numérique d'image et d'autres fonctions qui ne peuvent pas être utilisés ensemble sont sélectionnés.	32. • Relire les sections couvrant les effets de fondu/volet, le programme AE avec effets spéciaux et le stabilisateur numérique d'image (☞ p. 20, 29, 30, 32, 33).
33. Des points lumineux colorés apparaissent sur l'écran LCD ou dans le viseur.	33. • L'écran LCD et le viseur sont fabriqués avec une technologie de haute précision. Toutefois, des points noirs ou brillants de lumière (rouge, vert ou bleu) peuvent apparaître constamment sur l'écran ou dans le viseur. Ces points ne sont pas enregistrés sur la bande. Ce n'est pas un défaut de l'appareil (Points efficaces: supérieurs à 99,99%).	33. _____

SYMPTÔME	CAUSES POSSIBLES	SOLUTION
34. Les indications de l'écran LCD sont distordues.	34. • Pendant la lecture d'une partie non enregistrée, en recherche à grande vitesse et en arrêt sur image, les indications de l'écran LCD apparaissent distordues. Ce n'est pas un défaut.	34. _____
35. Un symbole inhabituel apparaît.	35. _____	35. • Se reporter à la partie du mode d'emploi se rapportant aux indications de l'écran LCD/du viseur (☞ p. 66, 67).
36. Une indication d'erreur (E01 — E06) apparaît.	36. • Problème quelconque. Dans ce cas, les fonctions du camescope ne peuvent pas être utilisées.	36. • Retirer la source d'alimentation (batterie, etc.), la pile de l'horloge et attendre quelques minutes que l'indication disparaisse. Quand elle a disparu, vous pouvez utiliser de nouveau le camescope. Si l'indication reste, bien que vous avez suivi la procédure ci-dessus deux ou trois fois, veuillez consulter le revendeur JVC le plus proche.
37. L'indicateur de charge sur l'adaptateur secteur/chargeur ne s'allume pas.	37. • La température de la batterie est très élevée/basse. • La charge est difficile dans des endroits sujets à des températures très élevées/basses.	37. • Pour protéger la batterie, il est recommandé de la charger dans des endroits avec une température de 10°C à 35°C (☞ p. 69).
38. L'indicateur de mode d'enregistrement "LP" clignote.	38. • Ceci se produit lorsque l'enregistrement dans le mode LP n'est pas disponible. Après le clignotement de l'indicateur, le mode d'enregistrement passe sur "SP" et l'enregistrement est fait.	38. _____
39. L'image n'apparaît pas sur l'écran LCD.	39. • Le cache d'objectif est fermé. • L'écran LCD n'est pas ouvert à un angle de plus de 45 degrés. • Le réglage de luminosité de l'écran LCD est trop sombre.	39. • Ouvrir le cache d'objectif (☞ p. 16). • Ouvrir l'écran LCD d'un angle supérieur à 45 degrés. • Ajuster la luminosité de l'écran LCD (☞ p. 19). • Si l'écran est incliné vers le haut de 180 degrés, ouvrir complètement l'écran (☞ p. 19).
40. L'image n'apparaît pas dans le viseur.	40. • Le cache d'objectif est fermé. • L'écran LCD est ouvert. • Si l'écran LCD n'est pas incliné vers le haut d'un angle de plus de 105 degrés, la prise de vues interface ne sera pas possible.	40. • Ouvrir le cache d'objectif (☞ p. 16). • Fermer l'écran LCD. • Ouvrir l'écran LCD et l'incliner vers le haut de 180 degrés pour qu'il soit tourné vers l'avant (☞ p. 19).
41. Quand l'image est imprimée à partir de l'imprimante, une barre noire apparaît dans le bas de l'écran.	41. • Ce n'est pas un mauvais fonctionnement.	41. • En enregistrant avec le stabilisateur d'image activé (☞ p. 20) ceci peut être évité.
42. L'indicateur d'alimentation clignote.	42. • Le camescope a été mis en service alors que la batterie était presque épuisée.	42. • Remplacer la batterie par une batterie chargée (☞ p. 8).

Bague d'ouverture/fermeture LENS COVER

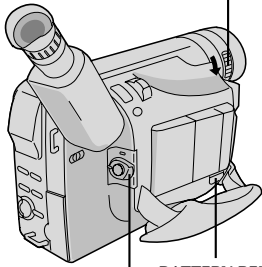

BATTERY RELEASE

Placer sur "POWER OFF".

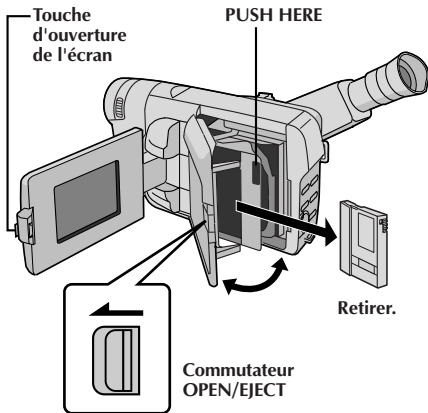

Touche d'ouverture de l'écran

PUSH HERE

Commutateur OPEN/EJECT

Retirer.

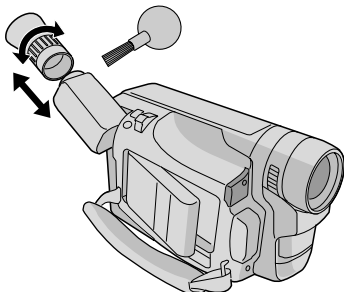

Après utilisation

- 1 Placer l'interrupteur d'alimentation sur "POWER OFF" pour couper l'alimentation.
- 2 Appuyer sur la touche d'ouverture de l'écran et ouvrir l'écran LCD à un angle de plus de 45 degrés. Appuyer sur **OPEN/EJECT** dans le sens de la flèche puis ouvrir le couvercle jusqu'à son verrouillage. Le logement s'ouvre automatiquement. Retirer la cassette.
- 3 Appuyer sur "PUSH HERE" pour fermer le logement.
- 4 Fermer et verrouiller l'écran LCD.
- 5 Faire coulisser **BATTERY RELEASE** pour retirer la batterie.
- 6 Tourner la bague d'ouverture/fermeture **LENS COVER** pour fermer le cache d'objectif.

Nettoyage du camescope







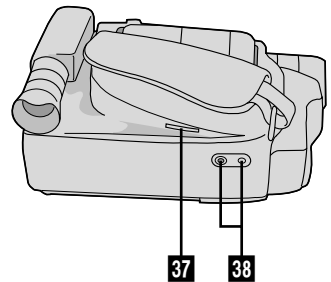
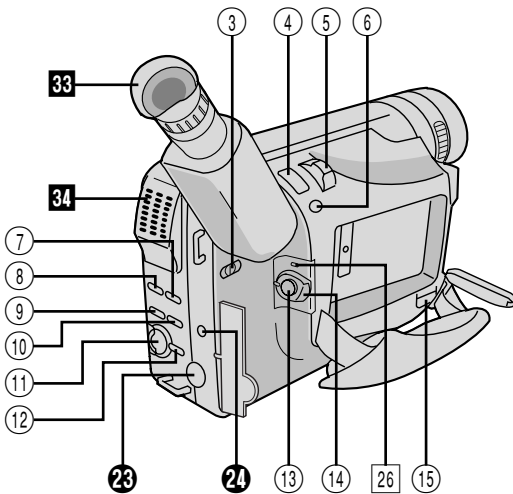
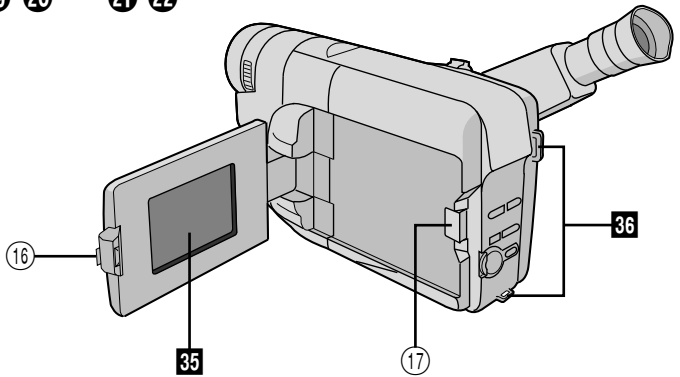
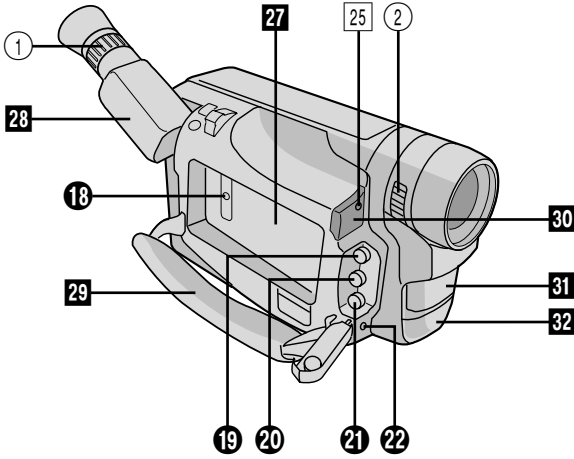











- 1 **NETTOYER L'EXTÉRIEUR**
Essuyer doucement avec un chiffon doux.
 - Placer un chiffon dans une solution de savon doux diluée et bien le tordre pour essuyer des parties très sales. Puis essuyer de nouveau avec un chiffon sec.
- 2 **NETTOYER L'ÉCRAN LCD**
Ouvrir l'écran LCD et essuyer gentiment avec un chiffon doux. Faire attention de ne pas endommager l'écran. Fermer l'écran LCD.
- 3 **NETTOYER L'OBJECTIF**
Souffler avec une brosse soufflante, puis essuyer gentiment avec du papier de nettoyage d'objectif.
- 4 **RETIRER L'OCULAIRE**
Tourner l'oculaire dans le sens inverse des aiguilles d'une montre et le retirer.
- 5 **NETTOYER LE VISEUR**
Retirer la poussière avec une brosse soufflante.
- 6 **REMONTER L'OCULAIRE**
Réfixer l'oculaire et le tourner dans le sens des aiguilles d'une montre.

REMARQUES:







- Éviter d'utiliser des agents de nettoyage puissants comme la benzine ou l'alcool.
- Le nettoyage doit être effectué seulement après avoir retiré la batterie et débrancher toute autre source d'alimentation.
- De la moisissure peut se former si l'objectif est laissé sale.
- Pour utiliser un produit de nettoyage ou un chiffon traité chimiquement, se référer aux précautions d'emploi de chaque produit.
- Lorsque vous retirez l'oculaire, maintenez soigneusement le viseur.





Commandes

- ① Bague d'ajustement dioptrique  p. 14
- ② Bague d'ouverture/fermeture du cache d'objectif  p. 16
- ③ Commutateur de fonctionnement de la lampe vidéo [LIGHT OFF/AUTO/ON]  p. 21
- ④ Touche de mode photo [SNAPSHOT]  p. 24
- ⑤ • Commande de zoom [T/W]  p. 20
 - Commande de volume du haut-parleur [VOL.]  p. 40
- ⑥ Touche de stabilisateur d'image [P.STABILIZER]  p. 20
- ⑦ Touche d'avance rapide [▶▶, FF]  p. 40
- ⑧ Touche de rembobinage [◀◀, REW]  p. 40
- ⑨ Touche d'arrêt [■, STOP]  p. 40
- ⑩ Touche de lecture/pause [▶/||, PLAY/PAUSE]  p. 40
- ⑪ • Molette de sélection [+ , - , PUSH] .  p. 11, 26
 - Molette de luminosité  p. 19
- ⑫ Touche MENU/DISPLAY  p. 17, 26
- ⑬ Touche de marche/arrêt d'enregistrement  p. 16
- ⑭ Interrupteur d'alimentation  p. 16, 40
- ⑮ Touche de libération de la batterie [BATTERY RELEASE]  p. 8
- ⑯ Touche d'ouverture de l'écran  p. 12
- ⑰ Commutateur OPEN/EJECT  p. 12











Connecteurs

- ⑱ Prise d'entrée CC  p. 9
- Les prises ⑱ à ⑳ sont situées sous le cache des prises.
- ⑲ Connecteur de sortie vidéo  p. 44
 - ⑳ Connecteur de sortie audio [L]  p. 44
 - ㉑ Connecteur de sortie audio [R]  p. 44
 - ㉒ Prise d'entrée de microphone stéréo externe [MIC]
 - Si un microphone en option est branché, le microphone incorporé est coupé.
 - ㉓ Connecteur de sortie S-Vidéo [S OUT]  p. 44
 - ㉔ Prise J [JLIP (Joint Level Interface Protocol)].  p. 53
 - Raccorder le câble de montage en effectuant du montage par mémorisation de séquences ( p. 52 à 57).
 - Elle est utilisée pour raccorder le camescope à un ordinateur personnel. Pour plus de détails, consulter votre revendeur JVC le plus proche.
 - Le montage à commande JLIP d'un camescope vers un magnétoscope n'est pas possible si le magnétoscope ne dispose pas d'une prise JLIP.

Indicateurs

- ⑵⑵ Lampe de signalisation  p. 16
- ⑵⑶ Témoin d'alimentation  p. 16

Autres parties

- ⑵⑷ Monture de batterie  p. 8
- ⑵⑸ Viseur  p. 14
- ⑵⑹ Courroie de poignée  p. 14
- ⑵⑺ • Capteur de caméra
 - Faire attention de ne pas couvrir cette partie. Le capteur nécessaire pour la prise de vues est situé à cet endroit.
 - Capteur de télécommande  p. 47
- ⑵⑻ Lampe vidéo  p. 21
- ⑵⑼ Microphone stéréo
 - Pour l'utilisation en enregistrement.
- ⑵⑽ Oculaire  p. 63
- ⑵⑾ Haut-parleur  p. 40
- ⑵⑿ Écran LCD  p. 19
- ⑶⑰ Oeillets pour la bandoulière  p. 15
- ⑶⑱ Fente pour la pile de l'horloge  p. 10
- ⑶⑲ Vis de montage de trépied  p. 15

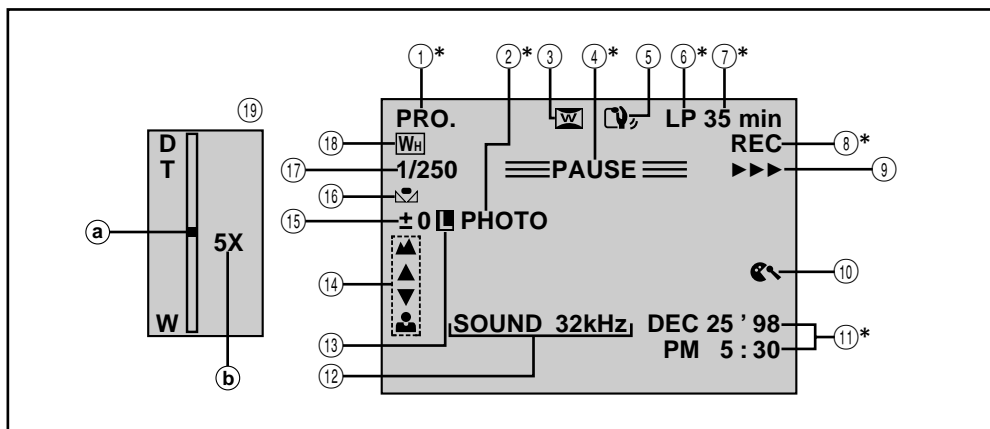

Indications de l'écran LCD/du viseur pendant l'enregistrement

No.	Fonction	
①*	Affiche la position du mode de fonctionnement.	(☞ p. 16)
②*	Apparaît en prenant une photo.	(☞ p. 24)
③	Apparaît en mode de compression ou cinéma.	(☞ p. 27)
④*	Apparaît en mode d'attente d'enregistrement.	(☞ p. 16)
⑤	Apparaît lorsque le stabilisateur d'image est engagé.	(☞ p. 20)
⑥*	Affiche le mode d'enregistrement (SP ou LP).	(☞ p. 13)
⑦*	Affiche la durée de bande restante.	(☞ p. 17)
⑧*	Apparaît pendant l'enregistrement.	(☞ p. 16)
⑨	Apparaît alors que la bande défile.	(☞ p. 16)
⑩	Apparaît lorsque le mode coupe-vent est engagé pour réduire le bruit généré par le vent.	(☞ p. 28)
⑪*	Affiche la date et l'heure.	(☞ p. 23)
⑫	Affiche le mode de son pendant 5 secondes environ après la mise sous tension du caméscope.	(☞ p. 28)
⑬	Apparaît lorsque l'iris est verrouillé.	(☞ p. 37)
⑭	Apparaît lorsque la mise au point est réglée manuellement.	(☞ p. 35)
⑮	Apparaît lorsque l'exposition est ajustée.	(☞ p. 36)
⑯	Apparaît lorsque la balance des blancs est réglée.	(☞ p. 39)
⑰	Affiche le Programme AE avec effets spéciaux sélectionné.	(☞ p. 33)
⑱	Affiche l'effet de fondu/volet sélectionné.	(☞ p. 31)
⑲	Apparaît pendant le zooming. Ⓐ Indicateur de niveau de zoom Ⓑ Rapport de zoom approximatif	(☞ p. 20)

* : Si vous appuyez sur **DISPLAY** pendant plus d'une seconde les indications marquées d'une astérisque (*) disparaissent de l'écran.

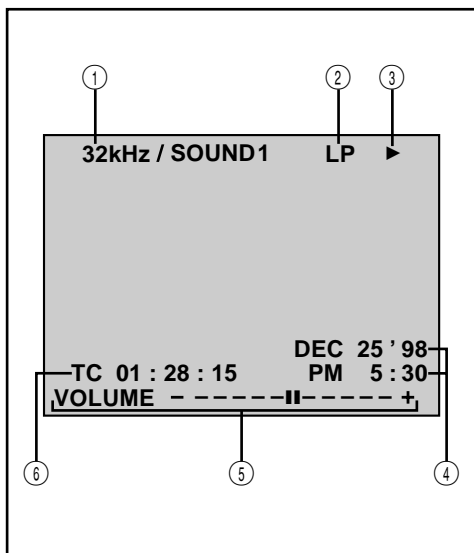

Indications de l'écran LCD/du viseur pendant la lecture

No.	Fonction
①	Affiche le mode de son. (☞ p. 43)
②	Affiche le mode d'enregistrement.
③	Apparaît pendant d'une bande défile. ▶ : Lecture ▶▶ : Avance rapide/recherche accélérée ◀◀ : Rembobinage/recherche accélérée : Pause ▶ : Ralenti avant ◀ : Ralenti inverse
④	Affiche la date et l'heure. (☞ p. 43)
⑤	Affiche la luminosité de l'écran LCD ou le volume du haut-parleur. (☞ p. 19, 40)
⑥	Affiche le time code. (☞ p. 43)

Indications d'avertissement

Indications	Fonction
	Affiche l'énergie restante de la batterie Niveau d'énergie restante: élevé Niveau d'énergie restante: épuisé Comme l'énergie restante de la batterie est proche d'avoir été consommée, l'indicateur de batterie clignote. Lorsque l'énergie de la batterie est épuisée, l'alimentation est coupée automatiquement.
	Apparaît s'il n'y a pas de cassette chargée, ou lorsque la languette de protection contre l'effacement est réglée sur "SAVE". (☞ p. 12)
	Apparaît si de la saleté est détectée sur les bandes pendant l'enregistrement. (☞ p. 70)
	Apparaît si de la condensation se produit. Lorsque cette indication est affichée, l'alimentation du camescope se coupe automatiquement.
	Apparaît pendant 10 secondes environ lorsque l'alimentation est mise en marche. Clignote également si la pile (au lithium) pour l'horloge n'est pas installée ou est usée. Mettre en place ou remplacer la pile usée par une neuve. (☞ p. 10)
LENS COVER	Clignote pendant 5 secondes environ lorsque l'alimentation est mise en marche avec le cache d'objectif fermé. (☞ p. 16)
TAPE!	Apparaît pendant 10 secondes après la mise en marche s'il n'y a pas de cassette dans le camescope.
TAPE END	Apparaît lorsque la bande arrive à la fin pendant l'enregistrement ou la lecture. (☞ p. 17)
SET DATE/TIME!	<ul style="list-style-type: none"> ● Apparaît lorsque la date/heure n'est pas réglée. (☞ p. 11) ● Apparaît lorsque la pile (au lithium) pour l'horloge est usée et que la date et l'heure réglées précédemment sont effacées. (☞ p. 11)
E01 — E06	Les indications d'erreur (E01 – E06) montrent le type de mauvais fonctionnement qui s'est produit. Lorsqu'une indication d'erreur apparaît, le camescope se coupe automatiquement. Retirer la source d'alimentation (batterie, etc.), la pile de l'horloge et attendre quelques minutes pour que l'indication disparaisse. Quand elle a disparu, vous pouvez utiliser de nouveau le camescope. Si l'indication reste, veuillez consulter le revendeur JVC le plus proche. (☞ p. 62)

A

- Accessoires fournis p. 5
- Adaptateur secteur/chargeur
de batterie p. 8, 9
- Affichage de la date/heure p. 23, 43
- Ajustement de la courroie p. 14
- Arrêt sur image p. 41
- Attente d'enregistrement p. 16
- Avance rapide de la bande p. 40

B

- Balance des blancs p. 38, 39
- Batterie p. 8, 9, 69
- Batterie automobile p. 9
- Batterie faible p. 67

C

- Caractéristiques techniques p. 71
- Cinéma p. 27
- Cinéma classique p. 33
- Commande d'exposition p. 36
- Compression p. 27
- Copie p. 46
- Coupe-vent p. 28
- Coupeure automatique p. 17, 40
- Crépuscule p. 33

D

- Décharger la batterie p. 8

E

- Ecran 16/9 p. 27
- Effets spéciaux en lecture p. 51
- Éjection d'une cassette p. 12

F

- Fixation de la bandoulière p. 15
- Fondus à l'ouverture et à la fermeture p. 29
- Format d'enregistrement p. 6

G

- Gain relevé p. 27

I

- Impulsion stroboscopique p. 33
- Indications de l'écran LCD/du viseur p. 66, 67
- Insertion d'une cassette p. 12
- Iris p. 37

L

- Lampe vidéo p. 21
- Lecture au ralenti p. 49
- Lecture avec zoom p. 50

M

- Menu de lecture p. 42
- Menu d'enregistrement p. 26, 27
- Menu système p. 28
- Mise au point automatique p. 34
- Mise au point manuelle p. 35
- Mode de démonstration p. 28
- Mode d'enregistrement p. 13
- Montage par mémorisation de
séquences p. 52 à 57
- Montage sur trépied p. 15

N

- Nettoyage du camescope p. 63
- Noir et blanc p. 33

O

- Obturateur lent p. 33

P

- Pile (au lithium) de l'horloge p. 10
- Position de l'interrupteur d'alimentation p. 16
- Pour rendre l'écran LCD plus lumineux p. 19
- Pour rendre l'écran LCD plus sombre p. 19
- Prise de vues en rafale p. 25
- Prise de vues interface p. 19
- Prise de vues journalistique p. 19
- Programme AE avec effets spéciaux p. 32
- Propre enregistrement p. 19
- Protection contre l'effacement p. 12

R

- Raccordements p. 9, 44, 53
- Rebobinage de la bande p. 40
- Recharge de la batterie p. 8
- Recherche accélérée p. 41
- Réglage dioptrique p. 14
- Réglages de la date/heure p. 11
- Régler le code de télécommande de
magnétoscope p. 52
- Repère de recharge p. 9
- Retirer la cassette p. 12

S

- Sépia p. 33
- Signalisation p. 28
- SNAPSHOT (Mode PHOTO) p. 24, 25
- Son p. 28
- Stabilisateur d'image p. 20

T

- Télécommande p. 47
- TELE MACRO p. 27
- Time code p. 6, 22

V

- Verrouillage de l'iris p. 37
- Vitesse d'obturation p. 33
- Volet à l'ouverture et à la fermeture p. 29, 30
- Volet d'image/fondu enchaîné p. 30

Z

- Zooming p. 20
- Zoom numérique p. 27

ATTENTION DANGER:

Lampe vidéo

- La lampe vidéo devient très chaude. Pendant l'utilisation et immédiatement après avoir éteint, ne pas la toucher, sinon de sérieuses brûlures peuvent se produire.
- Ne pas ranger le caméscope dans le coffret de transport immédiatement après avoir utilisé la lampe vidéo, car elle reste très chaude.
- En fonctionnement, garder une distance d'environ 30 cm entre la lampe et les gens ou des objets.
- Ne pas utiliser près de substances inflammables ou explosives.
- Il est recommandé de consulter votre revendeur JVC le plus proche pour changer l'ampoule.

Utilisation de l'adaptateur secteur/chargeur de batterie en dehors des Etats-Unis

- L'adaptateur secteur/chargeur de batterie fourni dispose d'une sélection automatique de la tension secteur dans la plage de 110 à 240 V.

UTILISATION DE L'ADAPTATEUR DE PRISE SECTEUR

Lors du branchement du cordon d'alimentation de l'appareil à une prise secteur différente du standard national américain C73, utiliser un adaptateur de prise CA nommé "Siemens Plug", comme indiqué ci-dessous.

Pour cet adaptateur de fiche CA, consulter votre revendeur JVC le plus proche.

Adaptateur de fiche

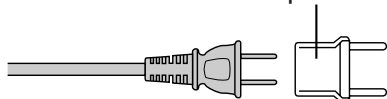

INFORMATION:

Cet ensemble se conforme à la partie 15 des règles de la FCC (Federal Communications Commission). Le fonctionnement est sujet aux deux conditions suivantes:

- (1) Cet appareil ne peut pas causer d'interférences nuisibles, et (2) cet appareil doit accepter toute interférence reçue, comprenant des interférences qui peuvent causer un mauvais fonctionnement.

Des changements ou modifications non approuvés par la partie responsable de la certification peuvent annuler le droit de l'utilisateur de faire fonctionner l'appareil. Cet appareil a été testé et il a été reconnu qu'il se conforme aux limites concernant l'appareillage informatique de classe B correspondant à la partie 15 des règles de la FCC. Ces limites sont conçues pour garantir une protection raisonnable contre des interférences nuisibles dans les installations résidentielles. Cet appareil génère, utilise et peut émettre de l'énergie des fréquences radio et, s'il n'est pas installé et utilisé selon les instructions du fabricant, peut causer des interférences nuisibles en communications radio. Cependant, il ne peut pas être garanti que des interférences ne se produiront pas dans certaines installations particulières. Si cet appareil provoque des interférences avec la réception radio ou de télévision, ce qui peut être vérifié en alimentant l'appareil et en coupant son alimentation, nous conseillons à l'utilisateur d'essayer d'éliminer ces interférences par l'un ou plusieurs des moyens suivants:

- Réorienter ou déplacer l'antenne de réception.
- Augmenter la séparation entre l'appareil et le récepteur.
- Brancher l'appareil sur une prise de courant d'un circuit différent de celui sur lequel le récepteur est branché.
- Consulter le revendeur ou un technicien radio/TV compétent pour vous aider.

Les batteries

Les batteries sont des batteries au cadmium-nickel ou nickel métal hydrure. Avant d'utiliser la batterie fournie ou une batterie en option, bien lire les précautions suivantes:

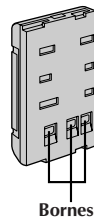

1. Pour éviter des accidents . . .

- Ne pas brûler.
- Ne pas court-circuiter les bornes.
- Ne pas modifier ni démonter.
- N'utiliser que les chargeurs spécifiés.

2. Pour éviter des endommagements et prolonger la durée de vie . . .

- ne pas infliger de choc inutile.
- éviter de recharger plusieurs fois sans décharger complètement.
- charger dans un endroit où la température est dans les tolérances indiquées dans le tableau suivant. C'est une batterie à réaction chimique, des températures plus basses entravent la réaction chimique, alors que des températures plus élevées peuvent faire obstacle à une recharge complète.
- entreposer dans un endroit frais et sec. Une longue exposition à de hautes températures fera augmenter la décharge naturelle et raccourcira la durée de vie.
- éviter un stockage déchargé prolongé.
- retirer du chargeur ou de l'appareil qu'elle alimente lorsque vous ne vous en servez pas; certains appareils consomment du courant même s'ils sont mis hors circuit.

REMARQUES:

- Il est normal que la batterie devienne chaude après recharge, ou après utilisation.

Gammes de température

La charge 10°C à 35°C

Le fonctionnement 0°C à 40°C

Le stockage -10°C à 30°C

- La durée de charge est basée sur une température ambiante de 20°C.
- Plus la température est basse, plus longue est la durée de recharge.

Cassettes

Pour utiliser et ranger correctement vos cassettes, bien lire les précautions suivantes:

1. Pendant l'utilisation . . .

- bien s'assurer que la cassette porte la marque Mini DV.
- bien savoir que l'enregistrement sur des cassettes préenregistrées efface automatiquement les signaux vidéo et audio enregistrés précédemment.
- bien s'assurer que la cassette est positionnée correctement en l'introduisant.
- ne pas mettre en place et retirer la cassette plusieurs fois de suite sans faire défiler la bande. Ce qui étend la bande et peut causer des dommages.
- ne pas ouvrir le volet avant de la cassette. Ce qui expose la bande aux empreintes digitales et à la poussière.

2. Ranger les cassettes . . .

- loin des radiateurs ou d'autres sources de chaleur.
- en dehors des rayons du soleil.
- où elles ne seront pas sujettes à des chocs ou vibrations inutiles.
- où elles ne seront pas exposées à des champs magnétiques puissants (près des moteurs, des transformateurs ou des aimants).
- verticalement, dans leurs boîtes d'origine.

Appareil principal**1. Pour votre sécurité, NE PAS . . .**

- ouvrir le coffret du camescope.
- démonter ou modifier l'appareil.
- court-circuiter les bornes de la batterie. Toujours la laisser éloignée des objets métalliques quand elle n'est pas utilisée.
- laisser pénétrer de liquides inflammables, de l'eau ou des objets métalliques dans l'appareil.
- retirer la batterie ou débrancher la source d'alimentation alors que l'alimentation est en marche.
- laisser la batterie montée quand le camescope n'est pas utilisé.

2. Éviter d'utiliser l'appareil . . .

- dans des endroits sujets à de l'humidité ou de la poussière excessives.
- dans des endroits sujets à la suie ou à la vapeur, par exemple près d'un appareil de cuisson.
- dans des endroits soumis à des chocs ou vibrations excessifs.
- près d'un téléviseur.
- près d'appareils générant des champs magnétiques ou électriques puissants (haut-parleurs, antennes de diffusion, etc.)
- dans des endroits soumis à des températures très élevées (plus de 40°C) ou très basses (inférieures à 0°C).

3. NE PAS laisser l'appareil . . .

- dans des endroits à plus de 50°C.
- dans des endroits où l'humidité est très faible (au-dessous de 35%) ou très forte (plus de 80%).
- en plein soleil.
- dans une voiture fermée en été.
- près d'un radiateur.

4. Pour protéger l'appareil, NE PAS . . .

- lui permettre de devenir mouillé.
- faire tomber l'appareil ou le cogner contre des objets durs.
- lui infliger des chocs ou des vibrations excessives pendant le transport.
- laisser l'objectif dirigé vers des objets extrêmement lumineux pendant longtemps.
- diriger l'ocilleton du viseur vers le soleil.
- le transporter en le tenant par le viseur ou l'écran LCD. Bien tenir l'appareil avec les deux mains ou utiliser la poignée.
- le balancer inutilement en utilisant la bandoulière.

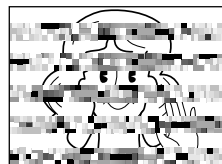
5. Lorsque les têtes sont sales, les problèmes suivants peuvent apparaître:

- Aucune image ni son pendant la lecture (écran vierge bleu).
- Parasites visibles pendant la lecture.
- Pendant l'enregistrement, l'indicateur d'avertissement d'encrassement des têtes "⊗" apparaît.

Dans ces cas, utilisez une cassette de nettoyage en option. Insérez-la dans le camescope et faire défiler la bande. Si vous utilisez la cassette plusieurs fois de suite, les têtes vidéo risquent d'être endommagées. Après une lecture pendant 20 secondes environ, le camescope s'arrête automatiquement. Se reporter également aux instructions de la cassette de nettoyage.

Si, après le nettoyage, les problèmes restent les mêmes, consultez votre revendeur JVC.

Les pièces mécaniques mobiles utilisées pour déplacer les têtes vidéo et la bande ont tendance à devenir sales et à s'user avec le temps. Pour maintenir tout le temps une image claire, des contrôles périodiques sont recommandés après avoir utilisé l'appareil pendant 1000 heures environ. Pour des contrôles périodiques, veuillez consulter le revendeur JVC le plus proche.

Écran LCD**1. Pour éviter des dommages à l'écran LCD, NE PAS . . .**

- le presser fortement ou appliquer des chocs.
- placer le camescope avec l'écran LCD en dessous.

2. Pour prolonger sa durée de service . . .

- éviter de le frotter avec un chiffon grossier.

3. Ne pas ignorer le phénomène suivant pour l'utilisation de l'écran LCD. Ce ne sont pas de mauvais fonctionnements . . .

- En utilisant le camescope, la surface autour de l'écran LCD et/ou l'arrière de l'écran LCD peuvent chauffer.
- Si vous laissez l'alimentation en marche pendant longtemps, la surface autour de l'écran LCD devient chaude.

Condensation d'humidité . . .

- Vous avez sans doute observé qu'en versant un liquide froid dans un verre, des gouttes d'eau vont se former à l'extérieur du verre. Le même phénomène se produit sur le tambour de têtes d'un camescope quand il est déplacé d'un endroit froid vers un endroit chaud, après avoir chauffé une pièce qui était froide, sous des conditions d'humidité extrême ou dans un endroit où l'air est refroidi par un climatiseur.
- De l'humidité sur le tambour de têtes peut endommager sérieusement la bande vidéo et provoquer des dommages internes au camescope lui-même.

Mauvais fonctionnement sérieux

En cas de mauvais fonctionnement, arrêter d'utiliser l'appareil immédiatement et consulter votre revendeur JVC local.

Camescope

Spécifications générales

Alimentation	: 6,0 V CC ---
Consommation	
Moniteur LCD éteint, viseur allumé	: 5,5 W environ
Moniteur LCD allumé, viseur éteint	: 6,0 W environ
Moniteur LCD allumé, viseur allumé	: 6,6 W environ
Lampe vidéo	: 3 W environ
Format	: Format DV (mode SD)
Format du signal	: Standard NTSC
Format d'enregistrement du signal vidéo	: Enregistrement à composantes numériques
Cassette	: Cassette Mini DV
Vitesse d'enregistrement	: SP: 18,8 mm/s LP: 12,5 mm/s
Durée maximum d'enregistrement	: SP: 60 mn LP: 90 mn (en utilisant une cassette M-DV60ME)
Capteur	: CCD 1/4"
Objectif	: F1,6, f= 3,9 à 62,4 mm, objectif zoom électrique 16:1
Diamètre de filtre	: \varnothing 40,5 mm
Écran LCD	: 2,5" mesuré en diagonale, Système à matrice active TFT
Viseur	: Electronique avec tube à rayons cathodiques noir et blanc de 0,5"
Haut-parleur	: Monophonique
Température de fonctionnement	: 0 à 40°C
Humidité de fonctionnement	: 35 à 80 %
Température de stockage	: -20 à 50°C
Dimensions	: 99 (L) x 119 (H) x 198 (P) mm (avec l'écran LCD fermé et le viseur complètement incliné vers le bas)
Poids	: 800 g environ

Connecteurs

S-Vidéo	: Y: 1 Vcc, 75 Ω , sortie analogique C: 0,29 Vcc, 75 Ω , sortie analogique
JLIP	: \varnothing 3,5 mm, 4 pôles, prise mini tête (compatible avec la fiche RC-5325)
Vidéo	: 1 Vcc, 75 Ω asymétrique, sortie analogique (via la prise de sortie vidéo)
Audio	: -8 dBs, 1 k Ω , sortie analogique (via la prise de sortie audio)
Entrée de microphone externe	: -68 dBs, haute impédance, asymétrique avec \varnothing 3,5 mm (STEREO)

Adaptateur secteur/chargeur de batterie AA-V15U

Alimentation	
Etats-Unis et Canada	: CA 120 V \sim , 60 Hz
Autres pays	: CA 110 V-240 V \sim , 50/60 Hz
Consommation	: 23 W
Sortie	
Charge	: CC 8,5 V --- , 1,3 A
Camescope	: CC 6,3 V --- , 1,8 A
Système de charge	: Courant constant, détection de crête, contrôlé par minuterie
Dimensions	: 140 (L) x 42 (H) x 68 (P) mm
Poids	: Environ 300 g

Les caractéristiques indiquées sont pour le mode SP sauf indication contraire. Erreurs et omissions possibles. Présentation et caractéristiques modifiables sans préavis.

FR

GR-DVF10

JVC

VICTOR COMPANY OF JAPAN, LIMITED